

QUICK-START GUIDE GUIDE DE DÉMARRAGE RAPIDE CAMBIO RÁPIDO DE MOTOR

Kurzanleitung – Guide pour commencer rapidement

Guía rápida – Guía de inicio rápido – Guia de Início Rápido

Egyszerű útmutató – Átrás darba sāksanas rokasgrāmata – 快速入门指南



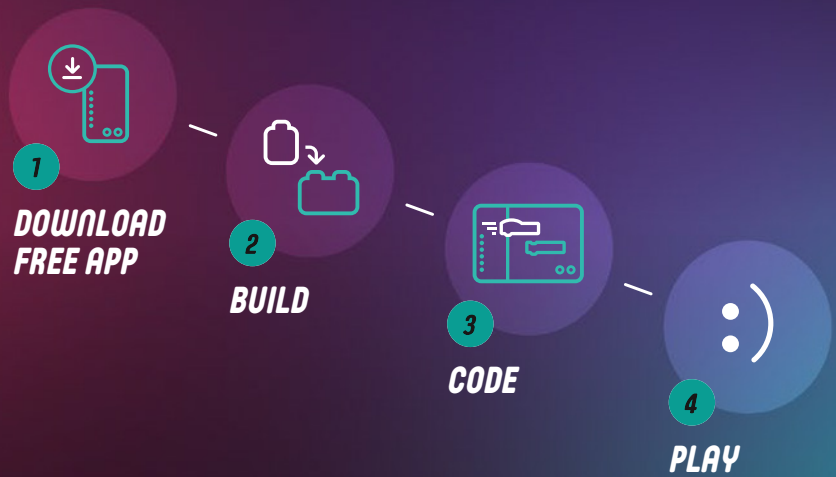

1

DOWNLOAD FREE APP: TÉLÉCHARGER L'APPLI GRATUITE : DESCARGA GRATIS LA APP:

Lade dir die kostenlose App herunter: - Télécharger l'appli gratuitement :
Scarica l'app gratuita: - Descarga gratis la app: - Descarrega a app grátis:
Töltsd le az ingyenes appot: - Lejupielādē bezmaksas lietotni: - 下载免费应用程序:



LEGO® MINDSTORMS® ROBOT INVENTOR

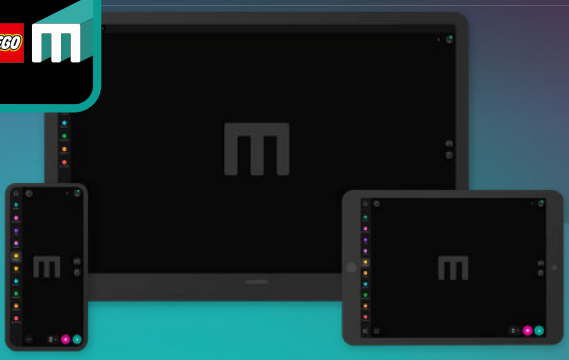

LEGO.com/devicecheck



Check for compatibility:
LEGO.com/devicecheck

Kompatibilität prüfen
LEGO.com/devicecheck

Vérifier la compatibilité
LEGO.com/devicecheck

Controlla la compatibilità
LEGO.com/devicecheck

Comprueba tu compatibilidad
LEGO.com/devicecheck

Verificar a compatibilidade
LEGO.com/devicecheck

Ellenőrizd a kompatibilitást
LEGO.com/devicecheck

Pārbaudīt saderību
LEGO.com/devicecheck

检查兼容性
LEGO.com/devicecheck



2

BUILD – CONSTRUIRE – CONSTRUYE

Aufbauen – Construire – Costruisci – Construye – Constrói – Építs – Bűvél – 拼搭

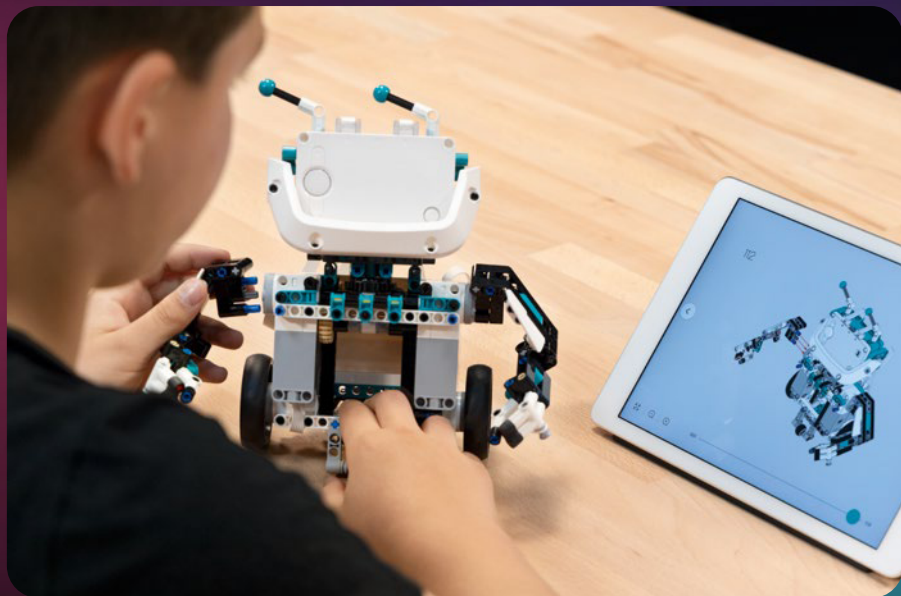

Digital building instructions only Instructions de construction numériques seulement Solo instrucciones de construcción digitales

Nur digitale Bauanleitungen – Instructions de montage numériques uniquement
Solo istruzioni digitali nell'app – Solo instrucciones de construcción digitales
Apenas instruções de construção digitais – Csak digitális összeszerelési útmutatók
Tikai digitális bűvélés instrukcijas – 仅提供电子版拼搭说明

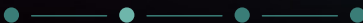

3

CODE – PROGRAMMER – PROGRAMA

Programmieren – Programmer – Programma – Programa – Programozz
Programmē – 编程

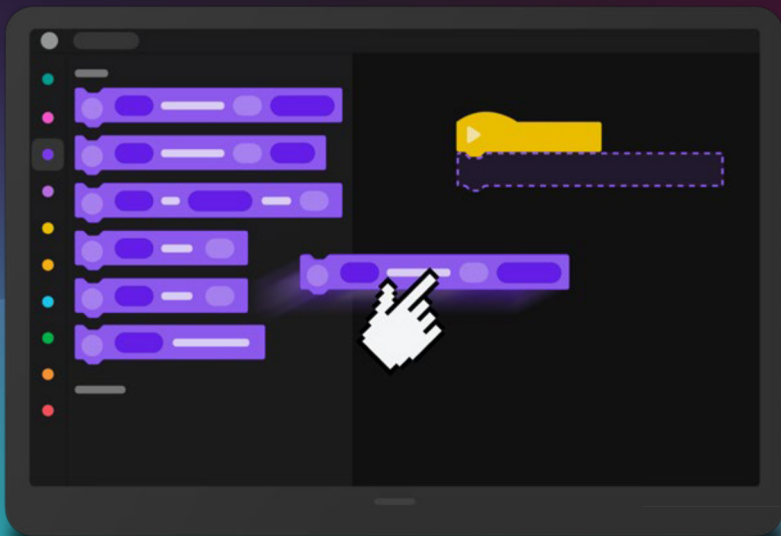

Code & control
With visual and text-based coding

Mit Code & Steuerung
Mit visueller und textbasierter Codierung

Programmer et contrôler
Programmation de visuel et de texte

Programmation et contrôle
avec un programme visuel et textuel

Programma e gioca
Programmazione visiva e testuale

Programa y controla
Con programación visual y basada en texto

Programa e Comanda
Com programação visual e baseada em texto

Kódolás és vezérlés
Vizuális és szöveg alapú kódolással

Programmē un vadī
Vizuālas un tekstuālas programmēšanas iespējas

编程与控制
可视化编程 + 基于文本的编程

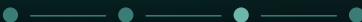

4

PLAY – JOUER – JUEGA

Spielen – Jouer – Gioca – Juega – Brinca – Játssz – Rotalājies – 玩乐



LEGO® MINDSTORMS® ROBOT INVENTOR





EN

Protect the environment by not disposing of this product with your household waste.
Check with your local authority for recycling advice and facilities.

DE

Schützen Sie die Umwelt und entsorgen Sie dieses Produkt nicht mit Ihrem Hausmüll.
Informationen zu Recycling-Möglichkeiten erhalten Sie bei den örtlichen Behörden.

FR

Protégez l'environnement : ne jetez pas ce produit avec vos autres déchets ménagers.
Contactez les autorités locales pour obtenir des informations sur le recyclage et connaître les points de collecte.

IT

Proteggi l'ambiente! Non smaltire questo prodotto con i rifiuti domestici.
Per consulenza sul riciclaggio dei rifiuti e le strutture di riciclaggio, rivolgersi alle proprie autorità locali.

NL

Bescherm het milieu: gooi dit product niet samen met het andere huisvuil weg.
Raadpleeg de plaatselijke instanties voor locaties van milieustations en advies over hergebruik.

ES

Proteja el medio ambiente no deshaciéndose de este producto junto con sus residuos domésticos.
Solicite asesoramiento e información sobre instalaciones de reciclaje a las autoridades locales.

DA

Beskyt miljøet! Smid ikke dette produkt ud sammen med husholdningsaffaldet.
Få vejledning om genbrug og genbrugsstationer hos din kommune.

IS

Stuðlið að umhverfisvernd með því að farga þessari vöru ekki með heimilissorpi.
Leitið upplýsinga um endurvinnslu- og förgunarstaði hjá yfirvöldum á hverjum stað.

FI

Tämä tuote on hävitettävä ympäristöstävällisesti ja erillään muusta talousjätteestä.

Tietoja kierrätyksestä ja keräyspisteiden sijainnista saat paikkakuntasi teknisestä virastosta.

SV

Skydda miljön genom att inte kasta denna produkt bland ditt hushållsavfall.

Kontakta din kommun för frågor om återvinning och miljöstationer.

NO

Beskytt miljøet. Ikke kast dette produktet i husholdningsavfallet.

Kontakt kommunen for veiledning om gjenbruk og miljøstasjoner.

PT

Proteja o ambiente não eliminando este produto com o seu lixo doméstico.

Consulte as autoridades locais para informação sobre reciclagem e sistemas de recolha.

EL

Προστατέψτε το περιβάλλον. Μην πετάτε αυτό το προϊόν μαζί με τα συνηθισμένα οικιακά απορρίμματα.
Επικοινωνήστε με τις τοπικές αρχές σχετικά με συμβουλές και εγκαταστάσεις ανακύκλωσης.

JA

環境保護のため、本製品は家庭ごみとは別に処分してください。

リサイクルに関する指示や施設については、お住まいの地方自治体にお問い合わせください。

ZH

注意保护环境，请勿将本产品与生活垃圾一起丢弃处理。

请咨询当地相关部门，了解与回收相关的设施与建议。

KO

환경 보호를 위해 이 제품을 생활폐기물과 함께 버리지 마십시오.

재활용 방법 및 시설에 관한 사항은 현지 관계 당국에 문의하십시오.

RU

Позаботьтесь об окружающей среде: не утилизируйте этот продукт вместе с бытовым мусором.

Узнайте в органах местного самоуправления правила вторичной переработки и утилизации таких отходов.

PL

Aby chronić środowisko naturalne, nie należy wyrzucać tego produktu wraz z odpadkami z gospodarstwa domowego. W celu uzyskania wskazówek dotyczących recyklingu oraz adresów zakładów należy skontaktować się z lokalnym urzędem.



CZ

Nevyhazujte tento produkt do domácího odpadu, chráňte životní prostředí. Zjistěte si prosím u místních úřadů možnosti recyklace a dostupná zařízení.

SK

Nevyhadzujte tento produkt do domáceho odpadu, chráňte životné prostredie. Zistite si na miestnych úradoch možnosti recyklácie a dostupné zariadenia.

HU

Környezetét óvja, ha ettől a terméktől nem a háztartási hulladékkal együtt válik meg. Érdeklődjék a lakóhelyéhez közel eső hatóságán az újrahasznosítás módjáról és lehetőségeiről.

UA

Допоможіть захистити довкілля: не утилізуйте цей виріб разом із побутовим сміттям. Вказівки з утилізації та відомості про пункти прийому з'ясуйте в місцевих компетентних органах.

HR

Zaštitite okoliš tako da ovaj proizvod ne odložite u otpad zajedno s kućanskim otpadom. Od lokalnih vlasti zatražite savjet ili informacije o pogonima za recikliranje.

SR

Zaštitite životnu sredinu tako što nećete da odložete ovaj proizvod sa kućnim otpadom. Raspitajte se kod lokalnog nadležnog organa o načinu reciklaže i o sabirnom centru.

MK

Zaštitete ja okolinata taka što nema da se oslobodite od proizvodot so domašniot otpad. Konultirajte se so lokalnite vlasti za da doznaete za sovetite i objektite za recikliranje.

SL

Zaščitite okolje! Okolje varujte tako, da tega izdelka ne zavržete skupaj z gospodinjiskimi odpadki. Pri krajevni upravi preverite, kakšne možnosti in kateri obrati za recikliranje obstajajo v vaši okolici.

RO

Protejați mediul înconjurător și nu vă debarașați de acest produs împreună cu deșeurile menajere. Consultați autoritățile locale pentru îndrumări și facilități de reciclare.

BG

Zaštitete okolnata sreda i ne izhvǎrlyajte tozi produkt zaedno s bitovite si otpadǎtzi. Svǎržete se s mestnite vlasti otnosno svǎeti i svǎorǎženija za reciklirane.

LV

Lai saudzētu vidi, neizmetiet šo izstrādājumu kopā ar sadzīves atkritumiem. Vērsieties vietējās varas iestādēs, lai noskaidrotu, kur un kā tas nododams pārstrādei.

ET

Keskkonda saate kaitsta nii, et ei kõrvalda seda toodet koos olmejäätmetega. Nõuandeid toote taaskasutusse võtmise ja ümbertöötlemispunktide kohta saate asjaomaset kohalikult asutuselt.

LT

Saugokite aplinką: nemeskite šio produkto kartu su buitinėmis atliekomis. Atsižvelkite į savo vietos valdžios rekomendacijas dėl pakartotinio panaudojimo ir sąlygas.

TR

Bu ürünü, evsel atıklarla birlikte atmayarak çevreyi koruyun. Geri dönüşüm tavsiyeleri ve tesisler hakkında bilgi için yerel yönetimle iletişimi kurun.

AR

احم البيئة بعدم التخلص من هذا المنتج مع الخلفات المنزلية. استشر السلطة المحلية لديك للحصول على نصح بخصوص إعادة تدوير الخلفات ومرافقه.

ID

Jagalah lingkungan dengan tidak membuang produk ini bersama sampah rumah tangga Anda. Periksa peraturan pemerintah setempat tentang saran dan fasilitas daur ulang.

MS

Lindungi alam sekitar dengan tidak melupuskan produk ini bersama sisa isi rumah anda. Rujuk pihak berkuasa tempatan anda tentang nasihat dan kemudahan kitar semula.



FR
Ce produit LEGO®,
ses piles et ses
câbles peuvent
être recyclés

À DÉPOSER
EN MAGASIN



OU

À DÉPOSER
EN DÉCHÈTERIE



Points de collecte sur www.quefairedemesdechets.fr
LEGO.com/recycle

ICASA TA-2019/1047

This device complies with part 15 of the FCC Rules. Operation is subject to the following two conditions:

- (1) This device may not cause harmful interference, and
- (2) this device must accept any interference received, including interference that may cause undesired operation.

NOTE: This equipment has been tested and found to comply with the limits for a Class B digital device, pursuant to part 15 of the FCC Rules. These limits are designed to provide reasonable protection against harmful interference in a residential installation. This equipment generates, uses an can radiate radio frequency energy and, if not installed and used in accordance with the instructions, may cause harmful interference to radio communications. However, there is no guarantee that interference will not occur in a particular installation. If this equipment does cause harmful interference to radio or television reception, which can be determined by turning the equipment off and on, the user is encouraged to try to correct the interference by one or more of the following measures:

- Reorient or relocate the receiving antenna.
- Increase the separation between the equipment and receiver.
- Connect the equipment into an outlet on a circuit different from that to which the receiver is connected.
- Consult the dealer or an experienced radio/TV technician for help.

Caution: changes or modifications not expressly approved by the party responsible for compliance could void the user's authority to operate the equipment.

This device contains licence-exempt transmitter(s)/receiver(s) that comply with Innovation, Science and Economic Development Canada's licence-exempt RSS(s). Operation is subject to the following two conditions:

- (1) This device may not cause interference.
- (2) This device must accept any interference, including interference that may cause undesired operation of the device.

L'émetteur/récepteur exempt de licence contenu dans le présent appareil est conforme aux CNR d'Innovation, Sciences et Développement économique Canada applicables aux appareils radio exempts de licence.

L'exploitation est autorisée aux deux conditions suivantes :

- (1) L'appareil ne doit pas produire de brouillage;
- (2) L'appareil doit accepter tout brouillage radioélectrique subi, même si le brouillage est susceptible d'en compromettre le fonctionnement.

CAN ICES-3 (B)/NMB-3(B)

取得審驗證明之低功率射頻器材，非經核准，公司、商號或使用者均不得擅自變更頻率、加大功率或變更原設計之特性及功能。低功率射頻器材之使用不得影響飛航安全及干擾合法通信；經發現有干擾現象時，應立即停用，並改善至無干擾時方得繼續使用。前述合法通信，指依電信管理法規定作業之無線電通信。低功率射頻器材須忍受合法通信或工業、科學及醫療用電波輻射性電機設備之干擾。

台灣樂高貿易股份有限公司
台北市信義區忠孝東路四段555-1號11樓B室



La operación de este equipo está sujeta a las siguientes dos condiciones:

- (1) es posible que este equipo o dispositivo no cause interferencia perjudicial y
- (2) este equipo o dispositivo debe aceptar cualquier interferencia, incluyendo la que pueda causar su operación no deseada.

Este equipamento não tem direito à proteção contra interferência prejudicial e não pode causar interferência em sistemas devidamente autorizados.





1050021-M

- EN CAUTION: Risk of explosion if the battery is replaced by an incorrect type.
- DE ACHTUNG: Es besteht Explosionsgefahr, wenn die Batterie durch einen ungeeigneten Batterietyp ersetzt wird.
- FR ATTENTION : Risque d'explosion si la batterie est remplacée par un modèle incompatible.
- IT ATTENZIONE: rischio di esplosione se la batteria è sostituita con una di tipo errato.
- NL VOORZICHTIG: Explosiegevaar indien de batterij wordt vervangen door een onjuist type.
- ES PRECAUCIÓN: Sustituir la batería por otra de tipo incorrecto representa un riesgo de explosión.
- DA ADVARSEL: Der er risiko for eksplosion, hvis batteriet udskiftes med en forkert type.
- IS VARÚÐ: Hætta á sprengingu ef rafhlöðunni er skipt út fyrir rafhlöðu af rangri gerð.
- FI VAROITUS: Räjähdyksvaara, jos pariston tilalle vaihdetaan vääriän tyyppinen paristo.
- SV VARNING: Explosionsrisk om batteriet byts ut mot ett batteri av fel typ.
- NO FORSIKTIG: Kan eksplodere hvis batteriet skiftes ut med feil type batteri.
- PT ATENÇÃO: Risco de explosão se as pilhas forem substituídas por um tipo incorreto.
- EL ΠΡΟΣΟΧΗ: Κίνδυνος έκρηξης εάν η μπαταρία αντικατασταθεί με μια άλλη λανθασμένου τύπου.
- JA 注意: 誤った種類の電池を挿入すると爆発する恐れがあります。
- ZH 注意事项: 如果所更换的电池类型不正确, 则存在爆炸的风险。
- KO 주의: 출고 시 규격 이외의 배터리로 교체할 경우 폭발의 위험이 있습니다.
- RU ВНИМАНИЕ! Установка элемента питания неправильного типа может привести к его взрыву.
- PL UWAGA: Zastosowanie nieprawidłowego typu baterii stwarza zagrożenie wybuchem.
- CZ POZOR: V případě nahrazení baterie nesprávným typem hrozí riziko výbuchu.
- SK VAROVANIE: Ak batériu nahradíte nesprávnym typom, hrozí riziko výbuchu.
- HU VIGYÁZAT! Robbanásveszély, ha az akkumulátort nem megfelelő típusúra cserélik.
- UA ОБЕРЕЖНО! Якщо вставити невідповідний тип батарейки, може статися вибух.
- HR OPREZ: Opasnost od eksplozije ako se baterija zamijeni vrstom koja nije propisana.
- SR ОПРЕЗ: Опасност од експлозије ако се батерија замени неодговарајућом врстом.
- MK ВНИМАНИЕ: Има ризик од експлозија, ако батеријата е заменета со погрешен тип.
- SL POZOR: Če vstavite baterijo napačnega tipa, tvegate, da bo eksplodirala.
- RO ATENȚIE: risc de explozie dacă bateria este înlocuită cu una de un tip incorect.
- BG ВНИМАНИЕ: Има риск от експлозия, ако батерията бъде заменена с такава от неправилен тип.
- LV UZMANĪBU! Ja baterija tiek nomainīta ar nepareiza tipa bateriju, pastāv sprādziena risks.
- ET ETTEVAATUST! Plahvatusoht, kui patarei asendatakse vale tüüpi patareiga.
- LT ATSAUGIAI! Įstačius netinkamo tipo elementą, gali kilti sproginimo pavojus.
- TR UYARI: Yanlış türde pil kullanılırsa patlama riski bulunur.
- AR تنبيه: خطر الانفجار في حالة استبدال البطارية بنوع غير صحيح.
- ID HATI-HATI: Risiko ledakan dapat timbul jika baterai diganti dengan jenis yang berbeda.
- MS PERINGATAN: Risiko letupan jika bateri ditukarkan dengan jenis bateri yang salah.

HUB NO.6

EN

The LEGO Group hereby declares that above product/products comply with the essential requirements and other relevant provisions of Directive 2014/53/EU.

Complete declaration on WWW.LEGO.COM

DE

Hiermit erklärt die LEGO Gruppe, dass das oben genannte Produkt/die oben genannten Produkte den notwendigen Anforderungen und weiteren relevanten Bestimmungen der Richtlinie 2014/53/EU entspricht bzw. entsprechen. Vollständige Erklärung auf www.LEGO.com.

FR

Par la présente, le Groupe LEGO déclare que le(s) produit(s) mentionné(s) ci-dessus est/sont conforme(s) aux exigences essentielles et aux autres dispositions pertinentes de la Directive 2014/53/UE.

Déclaration complète sur WWW.LEGO.COM

IT

Con la presente, LEGO Group dichiara che il prodotto/prodotti di cui sopra sono conformi ai requisiti essenziali e alle altre disposizioni pertinenti stabiliti dalla Direttiva 2014/53/UE.

Dichiarazione completa su WWW.LEGO.COM

NL

De LEGO Groep verklaart bij dezen dat het bovenstaande product/de bovenstaande producten voldoet/voldoen aan de essentiële eisen en overige relevante bepalingen van Richtlijn 2014/53/EU.

De volledige verklaring is te vinden op WWW.LEGO.COM

ES

The LEGO Group declara que el producto o los productos anteriores satisfacen los requisitos fundamentales y demás disposiciones correspondientes de la Directiva 2014/53/UE.

La declaración completa está disponible en WWW.LEGO.COM

DA

LEGO Koncernen erklærer hermed, at produktet/produkterne nævnt ovenfor opfylder de væsentlige krav og andre relevante bestemmelser i direktiv 2014/53/EU.

Komplet erklæring på www.LEGO.dk

IS

LEGO Group lýsir því hér með yfir að ofangreind vara uppfyllir grundvallarkröfur og samræmist öðrum viðeigandi ákvæðum tilskipunar nr. 2014/53/ESB.

Yfirlýsinguna í heild er að finna á WWW.LEGO.COM

FI

LEGO Group vakuuttaa täten, että edellä mainittu yksi tai useampi tuote on direktiivin 2014/53/EU oleellisten vaatimusten ja ehtojen mukainen.

Täydellinen vaatimustenmukaisuusvakuutus on osoitteessa WWW.LEGO.COM

SV

LEGO Koncernen intygar härmed att ovanstående produkt/produkter uppfyller de väsentliga kraven och andra relevanta bestämmelser i direktiv 2014/53/EU.

Fullständig förklaring på WWW.LEGO.COM

NO

LEGO konsernet erklærer herved at ovennevnte produkt/produkter oppfyller de obligatoriske kravene og andre relevante bestemmelser i Europaparlaments- og rådsdirektiv 2014/53/EU.

Hele erklæringen ligger på WWW.LEGO.NO

PT

O LEGO Group declara que o/os produto(s) acima mencionado(s) está/estão em conformidade com os requisitos essenciais e outras disposições relevantes da Diretiva 2014/53/UE.

Declaração completa em WWW.LEGO.COM

EL

Δια της παρούσης ο Όμιλος LEGO Group δηλώνει ότι το/τα παραπάνω προϊόν/προϊόντα συμμορφώνεται/ονται με τις ουσιαστικές απαιτήσεις και άλλες σχετικές διατάξεις της Οδηγίας 2014/53/EE.

Η πλήρης δήλωση βρίσκεται στο WWW.LEGO.COM

JA

LEGO Group による上記の製品はすべて、2014 年 EU 指令 (2014/53/EU) の基本的な要求事項およびその他の関連既定に準拠しております。

準拠宣言の全文はこちら：WWW.LEGO.COM

ZH

乐高集团特此声明，上述产品符合欧盟 2014/53/EU 指令的基本要求和其它有关规定。

请访问 WWW.LEGO.COM 网站查看完整声明

KO

레고 그룹은 상기 제품이 2014/53/EU 지침의 필수 요건 및 기타 관련 조항을 준수함을 선언합니다.

자세한 내용은 WWW.LEGO.COM에서 확인할 수 있습니다.

RU

Настоящим LEGO Group заявляет, что указанные выше товары отвечают основополагающим требованиям и иным применимым положениям Директивы 2014/53/EC.

Полный текст см. на сайте WWW.LEGO.COM/RU-RU

PL

Grupa LEGO niniejszym oświadcza, że wymienione produkty są zgodne z zasadniczymi wymaganiami oraz innymi właściwymi postanowieniami dyrektywy 2014/53/UE.

Pełna treść deklaracji na stronie WWW.LEGO.PL

CZ

LEGO Group tímto prohlašuje, že všechny výše uvedené produkty odpovídají základním požadavkům a všem příslušným ustanovením směrnice 2014/53/EU.

Kompletní prohlášení na WWW.LEGO.CZ

SK

LEGO Group týmto vyhlasuje, že hore uvedené produkty zodpovedajú základným požiadavkám a všetkým príslušným ustanoveniam smernice 2014/53/EU.

Kompletné prehlásenie na WWW.LEGO.CZ

HU

A LEGO Csoport ezennel kijelenti, hogy a fenti termék/termékek megfelelnek a 2014/53/EU irányelv alapvető követelményeinek és egyéb vonatkozó rendelkezéseinek.

A nyilatkozat teljes szövege itt olvasható:
WWW.LEGO.COM

UA

LEGO Group заявляє, що цей продукт чи продукти відповідають головним вимогам та іншим відповідним положенням Директиви 2014/53/EU. Повний текст заяви можна переглянути на сайті WWW.LEGO.COM

HR

LEGO Group ovim izjavljuje da su gore navedeni proizvod/proizvodi sukladni bitnim zahtjevima i drugim odgovarajućim odredbama direktive 2014/53/EU. Cjelovita izvjava nalazi se na WWW.LEGO.COM

SR

Компанија LEGO Group овим путем изјављује да је/су горенаведени производ/-и усклађен/-и са основним захтевима и другим релевантним одредбама Директиве 2014/53/ЕУ. Комплетну изјаву можете пронаћи на адреси WWW.LEGO.COM

MK

LEGO Group со ова изјавува дека производот/производите погоре се во согласност со основните барања и другите релевантни одредби на дирекцијата 2014/53/EC. Целосна декларација на WWW.LEGO.COM

SL

LEGO Group izjavlja, da izdelek ustreza osnovnim zahtevam in drugim relevantnim določilom Direktive 2014/53/ES. Celotna deklaracija je na spletni strani WWW.LEGO.COM

RO

Grupul LEGO declară prin prezenta că produsul/produsele de mai sus se conformează cerințelor esențiale și altor prevederi relevante ale Directivei 2014/53/UE. Declarația completă pe WWW.LEGO.COM

BG

LEGO Group декларира, че посочените продукти по-горе съответстват на основните изисквания и други съответни разпоредби на Директива 2014/53/EC. Пълна декларация на WWW.LEGO.COM

LV

Ar šo LEGO Group paziņo, ka iepriekšminētais(i) produkts(i) atbilst Direktīvas 2014/53/ES būtiskajām prasībām un citiem saistītajiem noteikumiem. Pilns deklarācijas teksts pieejams vietnē WWW.LEGO.COM

ET

Käesolevaga teatab LEGO Group, et eespool nimetatud toode/footed vastavad direktiivi 2014/53/EL olulistele nõuetele ja muudele asjakohastele sätetele. Täielik deklaratsioon on saadaval aadressil WWW.LEGO.COM

LT

Šiuo dokumentu „LEGO Group“ deklaruoja, kad anksčiau nurodytas (-i) produktas (-ai) atitinka svarbiausius reikalavimus ir kitas 2014/53/ES direktyvos sąlygas. Visą deklaraciją rasite WWW.LEGO.COM

TR

LEGO Group işbu belge ile yukarıdaki ürünün/ürünlerin 2014/53/EU sayılı direktifin temel gereksinimlerine ve diğer ilgili hükümlerine uygun olduğunu beyan eder. Beyanın tam metnine WWW.LEGO.COM adresinden ulaşabilirsiniz.

AR

تعلم مجموعة LEGO Group بموجب هذه الوثيقة أن المنتج/المنتجات تتوافق مع المتطلبات الأساسية والأحكام الأخرى ذات الصلة بالتوجيه EU/2014/53 والتصريح كاملاً على الموقع WWW.LEGO.COM

ID

LEGO Group dengan ini menyatakan bahwa produk di atas sesuai dengan persyaratan penting dan ketentuan terkait lainnya dalam Directive 2014/53/EU. Pernyataan selengkapnya tersedia di WWW.LEGO.COM

MS

LEGO Group dengan ini mengumumkan bahawa produk di atas mematuhi keperluan asas dan peruntukan relevan lain dalam Directive 2014/53/EU. Pengisytiharan lengkap di WWW.LEGO.COM

有毒有害物质/元素的名称及含量表

根据中国<电子信息产品污染控制管理办法>

有毒有害物质/元素

部件名称	铅 (Pb)	汞 (Hg)	镉 (Cd)	六价铬 (Cr(VI))	多溴联苯 (PBB)	多溴二联苯 (PBDE)
印刷电路板组件	X	O	O	O	O	O

本表格依据 SJ/T 11364 的规定编制。

O:表示该有害物质在该部件所有均质材料中的含量均在GB/T 26572 规定的限量要求以下。

X:表示该有害物质至少在该部件的某一均质材料中的含量超出GB/T 26572 规定的限量要求。

(由于技术原因目前尚未能替代化,除非破坏产品,否则消费者接触不到相关组件。)





EN

CAUTION: The substitution of firmware in this product with firmware not approved or supplied by the LEGO Group may cause unpredictable product behaviour, including damaged or overheated batteries, overheated element surfaces (e.g. motors or sensors), or other hazards.

DE

ACHTUNG: Der Austausch von Firmware in diesem Produkt durch nicht genehmigte oder mitgelieferte Firmware durch die LEGO Group kann zu unvorhersehbaren Situationen führen, einschließlich beschädigte oder überhitzte Batterien, überhitzte Elementoberflächen (z. B. Motoren oder Fühler), oder anderen Gefahren.

FR

ATTENTION : Toute substitution du microprogramme de ce produit avec un microprogramme non approuvé ou non fourni par le Groupe LEGO peut engendrer certains dangers ou situations imprévisibles, tels que l'endommagement ou la surchauffe des piles ou la surchauffe de certaines surfaces de l'élément (p. ex., moteurs ou capteurs).

IT

AVVERTENZA: la sostituzione del firmware di questo prodotto con un firmware non approvato o non fornito da The LEGO Group può causare condizioni imprevedibili, incluso danni o surriscaldamento delle batterie, surriscaldamento delle superfici degli elementi (per es. motori o sensori) o altri pericoli.

NL

VOORZICHTIG: als je de firmware van dit product vervangt door firmware die niet is goedgekeurd of aangeleverd door de LEGO Groep kan dit onvoorspelbare gevolgen hebben, zoals beschadigde of oververhitte batterijen, oververhitte elementoppervlakken (zoals bij motoren of sensoren) en andere gevaarlijke situaties.

ES

PRECAUCIÓN: La sustitución del firmware de este producto por una versión no autorizada o suministrada por The LEGO Group puede dar lugar a resultados impredecibles, como daños en las pilas o sobrecalentamiento de las mismas, sobrecalentamiento de la superficie de elementos como los motores o sensores, y otras situaciones peligrosas.

DA

ADVARSEL: Udsiftingning af firmware i dette produkt med firmware, som ikke er godkendt eller leveret af LEGO Koncernen, kan medføre uforudsigelige forhold, herunder beskadigede eller overophedede batterier, overophedede elementoverflader (f.eks. motorer eller sensorer) eller andre farer.

IS

VARÚÐ: Skipti á fastbúnaði þessarar vöru fyrir fastbúnað sem ekki er samþykktur eða kemur ekki frá The LEGO Group geta valdið ófyrirsjáanlegum aðstæðum, þ.m.t. skemmdum rafhlöðum eða ofhitnun í rafhlöðum, of heitu yfirborði hluta (t.d. mótorá eða skynjara) eða annarri hættu.

FI

VAROITUS: Tämän tuotteen laiteohjelmiston vaihtaminen sellaiseen laiteohjelmistoon, jota LEGO Group ei ole hyväksynyt tai toimittanut voi aiheuttaa ennalta arvaamattomia tilanteita, kuten akkujen ja paristojen vaurioita tai ylikuumentumista, (esim. moottorien ja anturien) pintojen ylikuumentumista tai muita vaaratilanteita.

SV

VAR FÖRSIKTIG: Ersättning av firmware i denna produkt med firmware som inte är godkänd eller tillhandahålls av LEGO Koncernen kan orsaka oförutsägbara tillstånd, inklusive skadade eller överhettade batterier, överhettade elementtytor (t.ex. motorer eller givare), eller andra faror.



NO

FORSIKTIG! Hvis fastvaren i dette produktet byttes ut med fastvare som ikke er godkjent av LEGO konsernet, kan det gi uforutsigbare resultater, inkludert batteriskade, overoppheting av batterier, overoppheting av elementoverflater (f.eks. motorer eller sensorer) eller annen fare.

PT

ATENÇÃO: A substituição do firmware neste produto por firmware que não tenha sido aprovado ou fornecido pelo LEGO Group pode causar situações imprevisíveis, incluindo pilhas danificadas ou sobreaquecidas, superfícies de elementos sobreaquecidas (por ex., motores ou sensores), ou outros perigos.

EL

ΠΡΟΣΟΧΗ: Η αντικατάσταση του firmware αυτού του προϊόντος με firmware το οποίο δεν έχει εγκριθεί ή παρασχεθεί από τον όμιλο LEGO Group μπορεί να προκαλέσει απρόβλεπτες συνθήκες, όπως βλάβη ή υπερθέρμανση μπαταριών, υπερθέρμανση των επιφανειών των στοιχείων (π.χ. κινητήρων ή αισθητήρων), ή άλλους κινδύνους.

JA

注意:本製品のファームウェアを、LEGO Group が承認または供給した以外のファームウェアに交換すると、電池の損傷や加熱、パーツ表面の加熱(例:モーター、センサー)、そのほかの危険など、不測の事態を引き起こす原因となる可能性があります。

ZH

注意事项: 使用非乐高集团准许或提供的固件替换本产品中的固件, 可能会导致不可预知的情况, 包括电池损坏或过热、元素表面过热(如电机或传感器)或其它危险。

KO

주의: 레고 그룹에서 승인하거나 제공하지 않은 펌웨어를 이용해 이 제품의 펌웨어를 교체할 경우, 배터리의 손상이나 과열, 장치 표면의 과열(예: 모터 또는 센서) 또는 기타 위험 요소를 포함하여 예측할 수 없는 결과가 유발될 수 있습니다.

RU

ВНИМАНИЕ! Замена встроенного ПО данного изделия на ПО сторонних поставщиков, не одобренное The LEGO Group, может привести к непредсказуемым последствиям, в том числе к повреждению или перегреву аккумуляторных батарей, перегреву поверхностей элементов (например, моторов или датчиков) и иным потенциально опасным ситуациям.

PL

UWAGA: zastąpienie firmowego oprogramowania w tym produkcie oprogramowaniem, które nie zostało zatwierdzone lub dostarczone przez Grupę LEGO, może przynieść nieprzewidywalne skutki, jak uszkodzenie i przegrzanie baterii, przegrzanie elementów powierzchniowych (np. silników lub czujników) oraz innych niebezpiecznych sytuacji.

CZ

POZOR: Přehrání firmwaru v tomto zařízení firmwarem, který nebyl schválen či dodán společností LEGO Group, může způsobit nepředvídatelné okolnosti, včetně poškození nebo přehřátí baterií, přehřátí povrchu zařízení a jeho částí (např. motorů nebo senzorů), nebo jiná rizika.

SK

VAROVANIE: Nahradenie firmvéru v tomto produkte firmvérom, ktorý neschválila alebo nedodala spoločnosť LEGO Group, môže spôsobiť nepredvídateľné podmienky vrátane poškodenia alebo prehriatia batérií, prehriatia povrchov prvkov (napr. motorov alebo snímačov) alebo iných rizík.

HU

VIGYÁZAT! Ha ennek a terméknek a firmware szoftverét nem jóváhagyott vagy nem a LEGO Csoport által adott firmware-re cserélik ki, akkor ez kiszámíthatatlan állapotokat, többek között az akkumulátor károsodását vagy túlmelegedését, az alkotóelemek (pl. motorok vagy érzékelők) felületének túlmelegedését, vagy más veszélyes helyzeteket okozhat.



UA

ЗАСТЕРЕЖЕННЯ: Заміна мікропрограми продукту на мікропрограми сторонніх виробників, не схвалені компанією The LEGO Group, може спричинити непередбачувані наслідки, зокрема пошкодження чи перегрівання батарейок, перегрівання зовнішньої поверхні деталей (наприклад, двигунів чи датчиків) та інші небезпечні ситуації.

HR

OPREZ: Zamjena firmvera u ovom proizvodu firmverom koji nije odobrio ili isporučio LEGO Group može dovesti do nepredvidljivih stanja, uključujući oštećenje ili pregrijavanje baterija, pregrijavanje površina elementa (npr. motora ili senzora) ili drugih opasnosti.

SR

OPREZ: Zamena sistemskog softvera u ovom proizvodu sistemskim softverom koji nije odobrila ili isporučila kompanija The LEGO Group može da dovede do nepredvidljivih uslova, uključujući oštećene ili pregrejane baterije, pregrejane površine elemenata (npr. motora ili senzora) i drugih opasnosti.

МК

ВНИМАНИЕ: Замената на системскиот софтвер во овој производ со системски софтвер којшто не е одобрен или снабден од страна на LEGO Group може да предизвика непредвидливи услови, вклучувајќи оштетени или прегреани батерии, прегреани површини на елементите (пр. на моторите или сензорите), како и други опасности.

SL

POZOR: Zamenjava strojne programske opreme tega izdelka s strojno programsko opremo, ki je ni odobrila ali dobavila skupina The LEGO Group, lahko povzroči nepredvidljive pogoje, vključno s poškodovanjem ali pregrevanjem baterij, pregrevanjem površin elementov (npr. motorjev ali senzorjev) in druge nevarnosti.

RO

ATENȚIE: Înclocuirea firmware-ului din acest produs cu un firmware neautorizat sau nefurnizat de The LEGO Group poate cauza situații imprevizibile, inclusiv deteriorarea sau supraîncălzirea bateriilor, supraîncălzirea suprafețelor (de ex. la motoare sau senzori), sau alte pericole.

BG

ВНИМАНИЕ: Замяната на фирмуера в този продукт с фирмуер, който не е одобрен или предоставен от LEGO Group, може да доведе до непредсказуеми условия, включително повреда или прегряване на батериите, прегряване на повърхностите на елементите (напр. двигатели или сензори), или до други опасности.

LV

UZMANĪBU! Aizstājot šajā produktā iekļauto aparātprogrammatūru ar tādu aparātprogrammatūru, ko nav apstiprinājis vai piegādājis LEGO Group, var rasties iepriekš neparedzami apstākļi, tostarp akumulatoru bojājums vai pārkaršana, elementu virsmu (piemēram, motoru vai sensoru) pārkāršana vai citi bīstami apstākļi.

ET

ETTEVAATUST! Selle toote püsivara asendamine püsivaraga, mis pole LEGO Grupi poolt heaks kiidetud või tarnitud, võib põhjustada ettearvatuid olukordi, sealhulgas kahjustatud või ülekuumenenud patareisid, ülekuumenenud elementide pindu (nt mootorid või andurid) või muid ohte.

LT

ATSARGIAI! Šio gaminio programinės aparatinės įrangos pakeitimas LEGO Group nepatvirtinta arba netiekiamo programine aparatine įranga gali lemti nenumatytas pasekmes, pvz., gali sugesti arba perkaisti baterijos, perkaisti komponentų (pvz., variklių arba jutiklių) paviršiai arba kilti kitų pavojų.

TR



UYARI: Bu üründeki aygıt yazılımının LEGO Group tarafından onaylanmamış ya da sağlanmış aygıt yazılımıyla değiştirilmesi, pillerin hasar görmesi ya da aşırı ısınması, eleman yüzeylerinin aşırı ısınması (örn. motorlar veya sensörler) ya da başka tehlikeler dahil öngörülemez koşullara neden olabilir.

AR

تنبيه: قد يتسبب استبدال البرنامج الثابت في هذا المنتج ببرنامج ثابت لم نعتدده مجموعة LEGO Group أو توفره إلى ظهور حالات غير متوقعة. بما في ذلك تلف البطاريات أو زيادة سخونتها. أو زيادة سخونة أسطح المكونات (مثل المحركات أو المستشعرات). أو غيرها من الأخطار.

ID

HATI-HATI: Mengganti firmware dalam produk ini dengan firmware yang belum disetujui atau tidak dipasok oleh LEGO Group dapat mengakibatkan kondisi yang tak terduga, seperti baterai rusak atau kepanasan, permukaan elemen (misalnya motor atau sensor) kepanasan, atau bahaya lainnya.

MS

PERINGATAN: Penggantian perisian tegar dalam produk ini dengan perisian tegar yang tidak diluluskan atau dibekalkan oleh The LEGO Group mungkin mengakibatkan keadaan luar jangkaan, termasuk kerosakan bateri atau bateri terlampau panas, permukaan elemen terlampau panas (seperti motor atau sensor), atau bahaya lain.

The toy is only to be connected to Class II equipment bearing the following symbol

Das Spielzeug darf nur mit Geräten der Klasse II verbunden werden, die mit dem folgenden Symbol gekennzeichnet sind:

Ce jouet doit être connecté uniquement à un équipement de Classe II comportant le symbole suivant :

Il giocattolo deve essere collegato solo ad apparecchiature di Classe 2 recanti il seguente simbolo

Het speelgoed mag alleen worden aangesloten op Klasse II apparatuur met het volgende symbool

El juguete sólo debe conectarse a un equipo de Clase II con el siguiente símbolo

Legetøj må kun tilsluttes klasse II-udstyr med følgende symbol

Þetta leikfang má aðeins tengja við búnað í undirlökki II sem merktur er með eftirfarandi tákn

Lelun saa kytkeä ainoastaan luokan 2 varustukseen, jossa on seuraava symboli

Leksaken får endast anslutas till klass II-utrustning märkt med denna symbol

Leketøy skal kun tilkobles klasse II-utstyr merket med følgende symbol

O brinquedo pode apenas ser ligado a equipamentos da Classe II em que figure o seguinte símbolo

To παιχνίδι συνδέεται μόνο με εξοπλισμό Κλάσης II που φέρει το ακόλουθο σύμβολο

本製品は、以下の記号が記載されたクラス II 機器にのみ接続してください

此玩具仅能连接至带有以下标识的 II 类设备

이 장난감은 다음과 같은 기호가 있는 클래스 II 기기에만 연결할 수 있습니다.

Игрушка подсоединяется только к оборудованию класса II, на котором указан следующий символ

Zabawka może być podłączana wyłącznie do urządzeń klasy II oznaczonych następującym symbolem

Hračku lze pripojiť pouze k zařízením Class II označenému následujícím symbolem.

Hračku možno pripojiť len k zariadeniu Class II označenému nasledujúcim symbolom.

A játékot csak olyan Class II készülékhez szabad csatlakoztatni, amely el van látva az alábbi jelzéssel

Играшку слід підключати лише до устаткування класу II, на якому зображено такий символ:

Igračka se smije povezati samo s opremom Klase II na kojoj se nalazi sljedeći simbol

Играчка сме да се споји само са опремом класе II која има следећи символ

Играчката смеа да се поврзува само со опрема од класа II, на којоу го носи следниот символ

To igračko smete priključiti le na opremo Razreda II z naslednjó oznako:

Jucăria se conectează numai la echipamentul de Clasa II purtând următorul simbol

Тази играчка трябва да бъде свързвана единствено с устройства Клас 2, носещи следния символ

Rotellietu drīkst savienot tikai ar II. klases iekārtām, uz kurām ir šāds simbols

Mānuasja tohib ühendada ainult II klassi seadmega, millel on järgmine sümbol

Žaislas gali būti jungiamas tik prie II klasės įrenginių, ant kurių pavaizduotas šis simbolis

Bu oyuncak sadece aşağıdaki simgeyi taşıyan 2. Sınıf ekipmana (topraklama gerektirmeyen) bağlanabilir.

لا يتم توصيل اللعبة إلا بمعدات الفئة الثانية التي تحمل الرمز التالي

Mainan ini hanya boleh dihubungkan ke perengkapan Kelas II yang dilengkapi simbol berikut

Alat mainan hendaklah disambungkan kepada peralatan Kelas II yang mempunyai simbol berikut



This toy contains batteries that are non-replaceable. Battery box can be replaced.
Dieses Spielzeug enthält Batterien, die nicht auswechselbar sind. Die Batteriebox kann ausgetauscht werden.
Ce jouet contient des piles qui ne peuvent être remplacées. Le boîtier à piles peut être remplacé.
Questo giocattolo contiene batterie non sostituibili. La scatola della batteria può essere sostituita.
Dit speelgoed bevat batterijen die niet kunnen worden vervangen. De batterijhouder kan worden vervangen.
Este juguete contiene pilas no reemplazables. La batería a pilas se puede reemplazar.
Dette legetøj indeholder batterier, der ikke kan udskiftes. Batteriboksen kan udskiftes.
Petta leikfang inniheldur rafhlöðubox sem ekki er hægt að skipta úti. Hægt er að skipta um rafhlöðuboxið.
Tämä lelu sisältää paristoja, joita ei voi vaihtaa. Paristokotelon voi vaihtaa.
Denna leksak innehåller batterier som inte går att byta. Batterilådan kan bytas ut.
Leken inneholder batterier som ikke kan skiftes ut. Batteriboksen kan byttes ut.
Este brinquedo contém pilhas não substituíveis. A unidade das pilhas pode ser substituída.
Αυτό το παιχνίδι περιέχει μπαταρίες που δεν αντικαθίστανται. Το κομμάτι μπαταρίας μπορεί να αντικατασταθεί.
このおもちゃには交換できない電池が含まれています。バッテリーボックスは交換可能です。
本玩具内含不可更换式电池。电池盒可以更换。
이 장난감은 교체 불가능 일체형 배터리를 포함하고 있습니다. 배터리 박스는 교체가 가능합니다.
В данной игрушке используется незаменимая батарея. Вы можете заменить батарейный отсек.
Zabawka zawiera baterie, których nie można wymienić. Można wymienić schowek na baterie.
Tato hračka obsahuje nevyměnitelné baterie. Box na baterie lze vyměnit.
Táto hračka obsahuje batérie, ktoré nemožno vymeniť. Box na batérie je možné vymeniť.
Ez a játék nem cserélhető elemeket tartalmaz. Az elemtartó doboz cserélhető.
Ця іграшка містить батарейку, яку не можна замінити. Батарейний блок замінити можна.
Ova igračka sadrži baterije koje se ne mogu zamijeniti. Kutija s baterijama može se zamijeniti.
Ova igračka sadrži baterije koje se ne mogu zamieniti. Kutija sa baterijama se može zamieniti.
Ovaа играчка содржи батерији што не можат да се заменуваат. Кутијата за батерији може да се замени.
V tej igrački so baterije, ki jih ni mogoče zamenjati. Zamenjati je mogoče škatlico za napajanje.
Această jucărie conține baterii care nu pot fi înlocuite. Cutia bateriilor poate fi înlocuită.
Играчката съдържа батерии, които не могат да се сменят. Кутията с батериите може да бъде сменена.
Šajā rotālietā ir ietvertas baterijas, kuras nevar nomainīt. Bateriju bloku nevar nomainīt.
See mänguasi sisaldab mitteamendatavaid patareisid. Patareisahliti saab asendada.
Šiame žaisle yra nekeičiamų maitinimo elementų. Baterijų skyrelį galima pakeisti.
Bu oyuncağ, değiştirilemeyen piller içerir. Pil kutusu değiştirilebilir.
هذه اللعبة تشتمل على بطاريات غير قابلة للاستبدال. يمكن استبدال صندوق البطارية.
Mainan ini berisi baterai yang tidak dapat diganti. Kotak baterai dapat diganti.
Mainan ini mengandung baterai yang tidak boleh diganti. Kotak baterai boleh diganti.

EN

Important information: Only use a high-quality power adaptor, PC or laptop for charging the rechargeable battery. Output 5V DC, 500-1500mA.
Use the supplied LEGO® USB cable. How to charge the battery: Charge the battery fully the first time it is used. The battery can be charged when inserted in Hub No. 6. Connect the LEGO USB cable to a power source. The charging light will turn red when the power source is connected. The charging light will turn green when the battery is fully charged. Charging time for the battery is up to six hours.
Hub No. 6 can be used during charging, but this will increase the charging time. If the battery is fully discharged and Hub No. 6 cannot be turned on when the power source is connected, the battery will need up to one hour's charging time before Hub No. 6 can be turned on. Warning! Do not dispose of your battery by incineration. Dispose of the battery in accordance with the current legislation in your country. Do not short-circuit the battery. Do not damage the battery. Do not dispose of in fire. Never use a damaged battery.

DE

Wichtige Hinweise: Bitte verwenden Sie zum Aufladen des Akkus ausschließlich einen hochwertigen Netzadapter, PC oder Laptop. Ausgang 5 V Gleichspannung, 500 bis 1500 mA. Verwenden Sie das beiliegende LEGO® USB-Kabel. Aufladen des Akkus: Vor dem ersten Einsatz sollte der Akku vollständig aufgeladen werden. Der Akku lässt sich laden, wenn er in Hub Nr. 6 eingesetzt ist. Schließen Sie das LEGO USB-Kabel an eine Stromquelle an. Bei angeschlossener Stromquelle leuchtet die Ladeleuchte rot. Wenn der Akku vollständig aufgeladen ist, leuchtet die Ladeleuchte grün. Die Ladezeit beträgt bis zu sechs Stunden. Der Hub Nr. 6 kann während des Aufladens verwendet werden. Dies verlängert jedoch die Ladezeit. Wenn der Akku vollständig entladen ist und Hub Nr. 6 nicht eingeschaltet werden kann, wenn eine Stromquelle angeschlossen ist, muss der Akku zunächst mindestens eine Stunde aufgeladen werden, bevor Hub Nr. 6 erneut eingeschaltet werden kann. Achtung! Akkus dürfen niemals durch Verbrennen entsorgt werden. Entsorgen Sie den Akku gemäß den in Ihrem Land geltenden gesetzlichen Bestimmungen. Nicht kurzschließen. Nicht beschädigen. Nicht ins Feuer werfen. Verwenden Sie niemals einen beschädigten Akku.

FR

Information importante : Utilisez uniquement un adaptateur d'alimentation de haute qualité, un PC ou un ordinateur portable pour recharger la pile. Puissance 5 V CC, 500-1 500 mA. Utilisez le câble USB LEGO® fourni. Comment charger la pile : Chargez la pile totalement lors de sa première utilisation. Il est possible de charger la pile lorsque celle-ci est insérée dans le hub n° 6. Branchez le câble USB LEGO sur une source d'alimentation. Le voyant de charge s'allume alors en rouge. Le voyant de charge passe au vert une fois la pile entièrement chargée. Le chargement de la pile dure environ six heures. Le hub n° 6 peut être utilisé pendant le chargement, mais celui-ci dure alors plus longtemps. Si la pile est totalement déchargée et que le hub n° 6 ne peut pas être allumé lorsque la source d'alimentation est connectée, la pile devra être chargée pendant environ une heure avant que le hub n° 6 ne puisse être allumé. Attention ! Ne détruisez pas la pile en l'incinérant. Jetez la pile en respectant la législation en vigueur dans votre pays. Ne court-circuitez pas la pile. N'abîmez pas la pile. Ne la jetez pas dans le feu. N'utilisez jamais une pile endommagée.

IT

Informazioni importanti: per ricaricare la batteria, utilizzare solo un trasformatore, un PC o un laptop di alta qualità. Potenza 5 V CC, 500-1.500 mA. Utilizzare il cavo USB LEGO® in dotazione. Come caricare la batteria: caricare completamente la batteria la prima volta che viene usata. La batteria può essere caricata quando viene inserita nell'Hub n. 6. Collegare il cavo USB LEGO all'alimentazione elettrica. La spia di ricarica si illuminerà in rosso quando la l'alimentazione elettrica viene collegata. La spia di ricarica si illuminerà in verde quando la batteria è completamente carica. Il tempo di caricamento della batteria è all'incirca di sei ore. L'Hub N. 6 può essere usato durante il caricamento, ma ciò prolungherà i tempi di ricarica. Se la batteria è completamente scarica e l'Hub N. 6 non può essere acceso con l'alimentatore collegato, la batteria deve essere caricata per almeno un'ora prima che l'Hub N. 6 possa essere acceso. Attenzione! Non smaltire la batteria per incenerimento. Smaltire la batteria conformemente alle leggi in vigore nel proprio paese. Non mandare la batteria in cortocircuito. Non danneggiare mai la batteria. Non gettare nel fuoco. Non utilizzare mai una batteria danneggiata.

NL

Belangrijke informatie: Gebruik alleen een kwalitatief hoogwaardige voedingsadapter, pc of laptop voor het opladen van de oplaadbare batterij. Uitgangsvermogen 5V gelijkstroom, 500-1500 mA. Gebruik de meegeleverde LEGO® USB-kabel. De batterij opladen: Laad de batterij de eerste keer dat hij gebruikt wordt helemaal op. De batterij kan worden opgeladen door deze in Hub 6 te plaatsen. Sluit de LEGO USB-kabel aan op een voeding. Het

oplaadlichtje wordt rood wanneer de kabel op de voeding is aangesloten. Het oplaadlichtje wordt groen wanneer de batterij volledig is opgeladen. Opladen van de batterij kan tot 6 uur duren. Hub 6 kan tijdens het opladen worden gebruikt, maar dan wordt de oplaadduur verlengd. Als de batterij helemaal leeg is en Hub 6 daarom niet kan worden aangezet wanneer de voeding is aangesloten, moet de batterij een uur lang worden opgeladen voordat Hub 6 kan worden aangezet. Waarschuwing! Leg de batterij nooit bij afval voor verbranding. Lever de batterijen af volgens de geldende bepalingen in land van gebruik. Vermijd kortsluiten van de batterijen. Beschadig de batterij niet. Gooi de batterij niet in het vuur. Gebruik nooit beschadigde batterijen.

ES

Información importante: Use solo un adaptador de corriente de buena calidad o un equipo de sobremesa o portátil para cargar la batería recargable. Salida: 5 V DC, 500-1500 mA. Use el cable USB LEGO® suministrado. Cómo cargar la batería: Cargue la batería completamente antes de usarla por primera vez. La batería se puede cargar mientras permanece insertada en el Hub 6. Conecte el cable USB LEGO a una fuente de alimentación. La luz de carga se iluminará en rojo al conectar la fuente de alimentación. La luz de carga se iluminará en verde cuando la batería esté completamente cargada. La batería puede tardar hasta seis horas en cargarse. El Hub 6 se puede usar durante la carga, aunque se prolongará el tiempo de carga. Si la batería está completamente descargada y el Hub 6 no se puede encender al conectar la fuente de alimentación, puede que sea necesario mantener la batería en carga durante una hora antes de que sea posible encender el Hub 6. ¡Advertencia! No elimine la batería por incineración. La eliminación de la batería debe tener lugar de acuerdo con la legislación nacional vigente. No cortocircuite la batería. No dañe la batería. No la elimine arrojándola al fuego. No use esta ni ninguna otra batería si está dañada.

DA

Vigtig information: Brug kun en adapter af høj kvalitet eller en bærbar eller stationær pc til at oplade det genopladelige batteri. Effekt: 5 V DC, 500-1500 mA. Brug det medfølgende LEGO® USB-kabel. Sådan oplades batteriet: Oplad batteriet helt, inden det skal bruges første gang. Batteriet kan oplades, når det er sat i hub nr. 6. Tilslut LEGO USB-kablet til en strømforsyning. Opladningsindikatoren lyser rød, når strømforsyningen er tilsluttet. Opladningsindikatoren lyser grøn, når batteriet er fuldt opladet. Det tager op til seks timer at oplade batteriet. Hub nr. 6 kan bruges, mens batteriet oplades, men det vil forlænge opladningstiden. Hvis batteriet er helt faldt, og hub nr. 6 ikke kan tændes, når strømforsyningen er tilsluttet, skal batteriet oplades i op til én time, før det bliver

muligt at tænde hub nr. 6. Advarsel! Batteriet må ikke bortskaffes ved forbrænding. Bortskaf batteriet i overensstemmelse med gældende lovgivning. Undgå at kortslutte batteriet. Undgå at beskadige batteriet. Bortskaf ikke batteriet ved at kaste det ind i ild. Brug aldrig et beskadiget batteri.

IS

Mikilvægar upplýsingar: Notið aðeins hágæða strumbreyti. PC-tölvu eða fartölvu til að hlaða hleðslurafhliðuna. Úttak 5V DC, 500-1500 mA. Notið meðfylgjandi LEGO® USB-snúru. Hvernig á að hlaða rafhlöðuna: Áður en rafhlaðan er notuð í fyrsta skipti skal fullhlaða hana. Hægt er að hlaða rafhlöðuna með því að stinga henni inn í Hub nr. 6. Tengid LEGO USB-snúruna við afgjafa. Hleðsluljósíó verður rautt þegar afgjafinn er tengdur. Hleðsluljósíó verður grænt þegar rafhlaðan er fullhlaðin. Það tekur allt að sex klukkustundir að fullhlaða rafhlöðuna. Hægt er að nota Hub nr. 6 meðan á hleðslu stendur en þá lengist hleðslutíminn. Ef rafhlaðan tæmist að fullu og ekki kviknar á Hub Nr. 6 þegar afgjafinn er tengdur þarf að hlaða rafhlöðuna í allt að eina klukkustund áður en hægt er að kveikja á Hub Nr. 6. Viðvörðun! Fargið rafhlöðunni ekki í sorpbrennslu. Fargið rafhlöðunni í samræmi við gildandi lög í ykkar landi. Valdið ekki skammhlaupi í rafhlöðunni. Valdið ekki skemmdum á rafhlöðunni. Rafhlöðunni má ekki farga með brennslu. Notið aldrei skemmda rafhlöðu.

FI

Tärkeää tietoa: Käytä vain korkealaatuista virtalähdettä, PC-tietokoneita tai kannettavaa tietokoneita ladattavan akun lataamiseen. Teho 5 V DC, 500–1 500 mA. Käytä toimitussäilytön kuuluva LEGO® USB-kaapeli. Akun lataaminen: Lataa akku täyteen ennen ensimmäistä käyttökertaa. Akku voidaan ladata, kun se on asetettu keskitimeen nro 6. Liitä LEGO USB-kaapeli virtalähteeseen. Latauksen merkivalo muuttuu punaiseksi, kun virtalähde on liitetty. Latauksen merkivalo muuttuu vihreäksi, kun akku on ladattu täyteen. Akun latausaika on korkeintaan 6 tuntia. Keskitintä nro 6 voidaan käyttää latauksen aikana, mutta latausaika on tällöin pitempi. Jos akku on täysin tyhjä eikä keskitintä nro 6 voi kytkeä päälle, vaikka se on kytketty virtalähteeseen, akkua on ladattava vielä korkeintaan tunti, ennen kuin keskitin nro 6 voidaan käynnistää. Varoitus! Älä hävitä akkua polttamalla. Toimita akku paikallisten jätehuoltomääräysten mukaiseen keräyspisteeseen. Älä aiheuta oikosulkua akun napojen välillä. Älä vahingoita akkua. Älä heitä akkua avotuleen. Älä koskaan käytä vaurioitunutta akkua.

SV

Viktig information: Använd endast en högkvalitativ laddare, PC eller laptop för att ladda det laddningsbara batteriet. Uteffekt 5 V DC, 500–1 500 mA. Använd den medföljande LEGO® USB-kabeln. Så här laddar du batteriet: Ladda batteriet helt första gången det används. Batteriet kan laddas när det sitter i hubb nummer 6. Anslut LEGO USB-kabeln till en strömkälla. Lampan lyser rött när strömkällan är ansluten. Lampan lyser grönt när batteriet är fulladdat. Laddningen tar upp till sex timmar. Hubb nummer 6 kan användas när batteriet laddas, men då tar laddningen längre tid. Om batteriet är helt urladdat och hubb nummer 6 inte kan sättas på när strömkällan är ansluten behöver batteriet laddas i upp till en timme innan hubb nummer 6 kan sättas på. Varning! Får ej brännas. Följ gällande bestämmelser vid kassering av batteriet. Kortslut inte batteriet. Skada inte batteriet. Släng inte batteriet i öppen eld. Använd aldrig ett skadat batteri.

NO

Viktig informasjon Bruk kun strømadapter, PC eller bærbar datamaskin av høy kvalitet til lading av det oppladbare batteriet. Uteffekt 5 VDC, 500–1500 mA. Bruk den medfølgende LEGO® USB-kabelen. Slik lader du batteriet: Fullad batteriet første gang det brukes. Batteriet kan lades mens det er plassert i hub nr. 6. Koble LEGO USB-kabelen til en strømkilde. Ladelyset lyser rødt når strømkilden kobles til. Ladelyset blir grønt når batteriet er fulladet. Det tar inntil seks timer å lade batteriet. Hub nr. 6 kan brukes under lading, men det gjør at ladingen forlenges. Hvis batteriet er helt utladet, og det ikke er mulig å slå på hub nr. 6 med strømkilden tilkoblet, må batteriet lades i opptil én time før hub nr. 6 kan slås på. Advarsel! Ikke brenn batteriet. Batteriet skal avhendes i overensstemmelse med gjeldende, nasjonal lovgivning. Ikke kortslett batteriet. Ikke skad batteriet. Ikke kast batteriet på åpen ild. Bruk aldri skadde batterier.

PT

Informação importante: Use apenas um adaptador de energia de alta qualidade, PC ou portátil para carregar a bateria carregável. Saida 5V DC, 500-1500 mA. Use o cabo USB LEGO® fornecido. Como carregar a bateria: Carregue a bateria por completo a primeira vez que esta é usada. A bateria pode ser carregada quando inserida no hub nº. 6. Ligue o cabo USB LEGO a uma fonte de energia. A luz de carga ficará vermelha quando a fonte de energia estiver ligada. A luz de carga ficará verde quando a bateria estiver completamente carregada. O tempo de carregamento da bateria pode ir até seis horas. O hub nº. 6 pode ser usado durante o período de carregamento, mas isto aumentará o tempo de carregamento. Se a bateria estiver totalmente descarregada e o hub nº. 6 não puder ser ligado quando a fonte de energia é ligada, a bateria necessitará de uma hora de carregamento antes

que o hub n.º 6 possa ser ligado. Atenção! Não elimine a bateria por incineração. Elimine a bateria de acordo com a legislação em vigor no seu país. Não deixe a bateria entrar em curto-circuito. Não danifique a bateria. Não eliminar no fogo. Nunca use uma bateria danificada.

EL

Σημαντικές πληροφορίες: Χρησιμοποιείτε μόνο ένα τροφοδοτικό, PC ή laptop υψηλής ποιότητας για τη φόρτιση της επαναφορτιζόμενης μπαταρίας. Ισχύς εξόδου 5V DC, 500-1500mA. Χρησιμοποιήστε το παρεχόμενο LEGO® καλώδιο USB. Πώς να φορτίσετε τη μπαταρία: Φορτίστε πλήρως τη μπαταρία την πρώτη φορά που θα τη χρησιμοποιήσετε. Η μπαταρία μπορεί να φορτιστεί όταν εισαχθεί στο Hub Ar. 6. Συνδέστε το LEGO καλώδιο USB σε μια πηγή ρεύματος. Το φως φόρτισης θα γίνει κόκκινο όταν συνδεθεί η πηγή ρεύματος. Το φως φόρτισης θα γίνει πράσινο όταν η μπαταρία φορτιστεί πλήρως. Ο χρόνος φόρτισης της μπαταρίας είναι έως έξι ώρες. Μπορείτε να χρησιμοποιήσετε το Hub Ar. 6 κατά τη διάρκεια της φόρτισης, αλλά έτσι θα αυξήσετε τον χρόνο φόρτισης. Αν η μπαταρία έχει αποφορτιστεί πλήρως και το Hub Ar. 6 δεν ενεργοποιείται όταν η πηγή ρεύματος είναι συνδεδεμένη, θα πρέπει να φορτίσετε τη μπαταρία επί μία ώρα και μετά να ενεργοποιήσετε το Hub Ar. 6. Προειδοποίηση! Μην αποτεφώνετε τη μπαταρία. Απορρίψτε τη μπαταρία σύμφωνα με την ισχύουσα νομοθεσία της χώρας σας. Μην βραχυκυκλώσετε τη μπαταρία. Μην προκαλείτε ζημιά στη μπαταρία. Μην απορρίψετε τη μπαταρία σε φωτιά. Ποτέ μην χρησιμοποιείτε μπαταρία που έχει φθορές.

JA

重要情報：充電式バッテリーの充電は、高品質電源アダプター、デスクトップパソコン、またはノートパソコンのみを使用して行ってください。出力5V DC、500-1500mA。付属のLEGO® USBケーブルを使用してください。充電方法：バッテリーを初めて使用する前は、完全にフル充電してください。バッテリーは、Hub No.6 に挿入すると充電できます。LEGO® USBケーブルを電源に接続します。電源が接続されると充電ランプが赤に変わります。バッテリーが完全に充電されると充電ランプが緑色に変わります。バッテリーの充電には、最大6時間かかります。充電中にもHub No.6 を使用することはできますが、この場合充電時間がさらに長くなることがあります。バッテリー残量が完全になくなり、電源に接続してもHub No.6 の電源が入らない場合があります。再びHub No.6 の電源を入れるにはバッテリーを最大1時間充電する必要があります。警告！使用済みバッテリーは焼却処分しないでください。バッテリーは、ご使用の国における現行の法規に従って処分してください。バッテリーをショートさせないでください。バッテリーにダメージを与えたり、火の中に投げ込まないでください。破損しているバッテリーは使用しないでください。

ZH

重要提示：仅可使用高品质的电源适配器、PC或笔记本电脑为可充电电池充电。输出：5V 直流，500-1500 mA。请使用随附的乐高®USB线缆。如何为电池充电：首次使用时请将电池充满。可将电池插入6号智能集线器进行充电。将乐高USB线缆连接至电源。接通电源时，充电指示灯将变为红色。电池充满时，充电指示灯将变为绿色。电池充电时间为六小时。充电期间可以使用6号智能集线器，但这会增加充电时间。接通电源时，如果电池已完全耗尽且6号智能集线器无法打开，那么需要充电一小时方可打开6号智能集线器。警告！请勿对电池进行焚烧处理。请按照您所在国家的现行法规处理电池。请勿使电池短路。请勿损坏电池。请勿将电池投入火中。切勿使用损坏的电池。

KO

중요 정보: 고성능 전원 어댑터, PC 또는 노트북만을 사용하여 충전식 배터리를 충전하십시오. 출력 5V DC, 500-1500mA. 기본 제공되는 레고® USB 케이블을 사용하십시오. 배터리 충전 방법: 최초 사용 시, 배터리를 완전히 충전한 후 사용하십시오. 배터리를 6번 허브에 삽입하면 배터리가 충전됩니다. 레고 USB 케이블을 전원엔 연결하십시오. 전원엔 연결되면 충전 표시등이 빨간색으로 바뀝니다. 배터리가 완전히 충전되면 충전 표시등이 녹색으로 바뀝니다. 배터리 충전에 소요되는 시간은 최대 6시간입니다. 충전 중에도 6번 허브를 사용할 수는 있지만, 이렇게 하면 충전 시간이 늘어납니다. 배터리가 완전히 방전되어 전원을 연결해도 6번 허브가 켜지지 않을 경우, 6번 허브를 껐 수 있게 되기까지 최대 1시간에 걸쳐 배터리를 충전해야 합니다. 경고! 배터리를 소각하여 폐기하지 마십시오. 해당 국가의 현행 규정에 따라 배터리를 폐기하십시오. 양극과 음극 방향을 잘 맞춰서 사용하십시오. 배터리가 파손되지 않게 하십시오. 배터리를 불에 버리지 마십시오. 파손된 배터리는 절대 사용하지 마십시오.

RU

Важная информация. Для зарядки аккумуляторной батареи используйте только адаптер питания высокого качества, ПК или ноутбук. Розетка электросети 5 В постоянного тока, 500–1500 мА. Используйте прилагаемый USB-кабель LEGO®. Правила зарядки батареи. Перед первым использованием произведите полную зарядку батареи. Батарею можно зарядить, установив её в Программируемый Хаб 6. Подключите USB-кабель LEGO к источнику питания. При подключении источника питания индикатор зарядки загорится красным. Когда аккумулятор полностью зарядится, индикатор зарядки изменит цвет на зелёный. Зарядка аккумулятора может занять до 6 часов. Хаб 6

можно использовать во время зарядки, но это увеличит её продолжительность. Если батарея полностью разряжена и Хаб 6 не включается при подключении адаптера, потребуется до одного часа для зарядки батареи, прежде чем Хаб 6 включится. Внимание! Запрещается утилизировать аккумуляторную батарею путём сжигания. Утилизируйте аккумуляторную батарею в соответствии с законодательством, действующим в вашей стране. Не допускайте короткого замыкания аккумулятора. Не повреждайте аккумулятор. Не выбрасывайте аккумулятор в огонь. Ни в коем случае не используйте поврежденный аккумулятор.

PL

Ważne informacje: Akumulator należy ładować tylko przy użyciu wysokiej jakości ładowarki, komputera PC lub laptopa. Prąd stały 5 V, 500–1500 mA. Należy korzystać z dołączonego kabla USB LEGO®. Jak ładować akumulator: Przed pierwszym użyciem należy w pełni naładować akumulator. Akumulator można ładować po umieszczeniu w urządzeniu Hub nr 6. Kabel USB LEGO należy podłączyć do źródła zasilania. Po podłączeniu do źródła zasilania lampka kontrolna ładowania zaświeci się na czerwono. Po zakończeniu ładowania kolor lampki zmieni się na zielony. Ładowanie akumulatora może trwać do sześciu godzin. Podczas ładowania można korzystać z urządzenia Hub nr 6, ale spowoduje to wydłużenie czasu ładowania. Jeśli akumulator jest całkowicie rozładowany i po podłączeniu transformatora nie udaje się włączyć urządzenia Hub nr 6, to włączenie go będzie możliwe po około 1 godzinie ładowania. Uwaga! Akumulatora nie wolno spalać. Należy przestrzegać obowiązujących w danym kraju przepisów dotyczących utylizacji akumulatorów. Nie wolno zwierać styków akumulatora. Nie wolno uszkadzać akumulatora. Nie wrzucać do ognia. Nigdy nie używać uszkodzonego akumulatora.

CZ

Důležité informace: K nabíjení baterie použijte pouze kvalitní napájecí adaptér, PC nebo laptop. Výkon 5 V DC, 500–1500 mA. Použijte přiložený LEGO® USB kabel. Jak nabíjet baterii: Při prvním použití baterii plně nabijte. Baterii lze nabíjet, když je vložena do Hubu č. 6. Připojte LEGO USB kabel ke zdroji napájení. Jakmile připojíte zdroj napájení, indikátor nabíjení se rozsvítí červeně. Když je baterie plně nabitá, indikátor nabíjení začne svítit zeleně. Doba nabíjení baterie může být až šest hodin. Hub č. 6 lze během nabíjení používat, doba nabíjení se tím však prodlouží. Je-li baterie zcela vybitá a Hub č. 6 nelze spustit ani po připojení ke zdroji napájení, bude ho možné zapnout až po hodině nabíjení. Upozornění! Použité baterie nepalte. Baterie likvidujte v souladu s platnou místní legislativou. Baterie nezkratujte. Baterie neničte. Baterie nevhazujte do otevřeného ohně. Nikdy nepoužívejte poškozené baterie.

SK

Dôležitá informácia: Na nabíjanie dobijateľnej batérie používajte iba kvalitný napájací adaptér, PC alebo notebook. Výkon 5 V DC, 500 – 1500 mA. Použite dodaný LEGO® USB kábel. Ako nabíjať batériu: Pri prvom použití batériu plne nabite. Batériu je možné nabiť po vložení do hubu č. 6. Pripojte LEGO USB kábel k zdroju napájania. Po pripojení k zdroju napájania sa indikátor nabíjania rozsvieti načerveno. Keď je batéria plne nabitá, indikátor nabíjania začne svietiť nazeleno. Doba nabíjania batérie môže byť až šesť hodín. Počas nabíjania je možné hub č. 6 použiť, doba nabíjania sa tým však predlží. Keď je batéria celkom vybitá a hub č. 6 sa nedá zapnúť ani po pripojení k zdroju napájania, bude ho možné zapnúť až po hodine nabíjania. Upozornenie! Použité batérie nepáľte. Batérie likvidujte v súlade s platnou legislatívou vo vašej krajine. Batérie neskratujte. Batérie neničte. Batérie nevhádzajte do otvoreného ohňa. Nikdy nepoužívajte poškodené batérie.

HU

Fontos tudnivalók: Csak kiváló minőségű hálózati adaptert, személyi számítógépet vagy laptopot használjon az akkumulátor töltésére. Kimenet: 5 V DC, 500-1500 mA. Használja a mellékelt LEGO® USB-kábelt. Az akkumulátor feltöltése: Az első használatbavételkor, az akkumulátort teljesen fel kell tölteni. Az akkumulátort feltöltheti, ha behelyezi a 6-os számú Hub-ba. Csatlakoztassa a LEGO USB-kábelt egy áramforráshoz. A töltést jelző fény vörösré vált az áramforrás csatlakoztatásakor. A töltést jelző fény zöldre vált, ha az akkumulátort teljesen feltöltődött. Az akkumulátor feltöltése akár hat órát is igénybe vehet. A 6-os számú Hub használható töltés közben, de ezzel megnövekszik a töltési idő. Ha az akkumulátort teljesen lemerült állapotban van, és a 6-os Hub-ot nem lehet bekapcsolni, amikor az energiaforrás csatlakoztatva van, az akkumulátornak mintegy egy órást töltésre van szüksége, és a 6-os Hub-ot csak ez után lehet bekapcsolni. Figyelmeztetés! Az akkumulátort nem szabad tűzbe dobni. Az akkumulátort az országban érvényes jogszabályoknak megfelelően kell a hulladékgyűjtőbe juttatni. Soha ne hozzon létre rövidzárlatot az akkumulátor kivezetései között. Óvja az akkumulátort a sérüléstől. Ne tegye tűzbe. Soha ne használjon megrongálódott akkumulátort!

UA

Важлива інформація. Для заряджання акумулятора використовуйте лише високоякісний адаптер, комп'ютер чи ноутбук. Вихідна потужність: 5 В постійного струму, 500–1500 мА. Використовуйте USB-кабель LEGO®, що входить до набору. Як заряджати акумулятор. Перед першим використанням повністю зарядіть акумулятор. Акумулятор можна зарядити, якщо вставити його у вузол 6. Під'єднайте USB-кабель LEGO до джерела живлення. Якщо під'єднано джерело живлення, світлодіод заряджання горитиме червоним кольором.

Шойно акумулатор буде повністю заряджено, світлодіод заряджання змінить колір на зелений. Приблизний час заряджання акумулатора – шість годин. Вузол 6 можна використовувати під час заряджання, але заряджання триватиме довше. Якщо акумулатор повністю розряджено, а вузол 6 не вмикається після підключення джерела живлення, акумулатор має заряджатися приблизно протягом однієї години, перш ніж вузол 6 увімкнеться. Обережно! Забороняється утилізувати акумулатор шляхом спалювання. Утилізуйте акумулатор згідно із законодавством, яке діє у вашій країні. Забороняється робити коротке замикання акумулатора. Забороняється пошкоджувати акумулатор. Забороняється утилізувати шляхом спалювання. Ніколи не використовуйте пошкоджений акумулатор.

HR

Važne informacije: Za punjenje akumulatorske baterije upotrebljavajte samo adapter napajanja visoke kvalitete, stolno ili prijenosno računalo. Izlaz 5 V DC, 500-1500 mA. Upotrijebite isporučeni LEGO® USB kabel. Kako se puni baterija: Napunite bateriju do kraja kada ju koristite prvi put. Baterija se može puniti kada se nalazi u sklopu br. 6. Spojite LEGO USB kabel na izvor napajanja. Signalno svjetlo za punjenje će zasvijetliti crveno kada se spoji izvor napajanja. Signalno svjetlo za punjenje će zasvijetliti zeleno kada se baterija napuni do kraja. Punjenje baterije može potrajati do šest sati. Sklop br. 6 može se koristiti za vrijeme punjenja, ali time će se produžiti trajanje punjenja. Ako se baterija isprazni do kraja i sklop br. 6 se ne može uključiti kada se priključi izvor napajanja, bateriju treba puniti najmanje sat vremena da bi se mogao uključiti sklop br. 6. Upozorenlj! Ne zbrinjavajte bateriju spaljivanjem. Bateriju zbrinite u skladnosti s važećim zakonima i propisima u vašoj zemlji. Nemojte izazivati kratki spoj na bateriji. Nemojte oštećivati bateriju. Nemojte ju bacati u vatru. Nemojte koristiti oštećenu bateriju.

SR

Važne informacije: koristite adapter za napajanje visokog kvaliteta, računaru ili laptop za punjenje puñive baterije. Izlaz 5 V DC, 500-1500 mA. Koristite priloženi LEGO® USB kab. Kako puniti bateriju: prilikom prvog koriñeñanja potpuno napunite bateriju. Baterija se može napuniti kada se ubaci u çvorište br. 6. Povežite LEGO USB kab sa izvorom napajanja. Lampa za puñeñe će svetletiti crveno kada je izvor napajanja povezan. Lampa za puñeñe će početi da svetli zeleno kada je baterija u potpunosti napuñena. Vreme puñeñja baterije je do šest časova. Çvorište br. 6 može da se koristi tokom puñeñja, ali to će produžiti vreme puñeñja. Ako se baterija u potpunosti isprazni, a çvorište br. 6 ne može da se ukljuçi kada se poveže izvor napajanja, biće potrebno da se baterija puni do jedan

sat pre nego što se çvorište br. 6 može uključiti. Upozoreñe! Nemojte da odlažete u otpad bateriju spaljivanjem. Odložite bateriju u otpad u skladu sa aktuelnim zakonom u vašoj drzavi. Ne izazivajte kratak spoj baterije. Ne oštećujte bateriju. Ne bacajte u vatru. Nikad ne koristite ošteñenu bateriju.

MK

Važni informacije: Koristete samo adapter, kompjuter ili laptop sa odlicen kvalitet za polneње na baterijata što se polni. Izlaz 5V DC, 500-1500mA. Koristete go samo USB kabelot obezbeden od LEGO®. Kako da se polni baterijata: Napolnete ja baterijata celosno pri prvoto koriñeñe. Baterijata može da se napolni koга e vkljuçena vo Hub br.6. Povrzete go LEGO USB kabelot so izvor na energija. Svetloto za polneње ke svetne crveno koга izvorot na energija e povrzan. Svetloto za polneње ke svetne zeleno koга baterijata e celosno napolneta. Polneñeto na baterijata trae najmnože šest çasa. Za vreme na polneñeto Hub br.6 može da se koristi, no toa ke go prodolži vremeto na polneње. Dokolku baterijata e celosno isprazneta i Hub br.6 ne može da se vkljuçi pri povrzuvanje so izvorot na energija, baterijata ke treba da se polni do eden ças pred Hub br.6 da može da se vkljuçi. Predupreduvanje! Ne osloboduvajte se od baterijata so gorene. Oslobođete se od baterijata sporod tekovnite zakoni vo vašata drzava. Ne predizvikuvajte kratak spoj na baterijata. Ne ošteđuvajte ja baterijata. Ne frañajte ja vo ogan. Nikogash ne koristete ošteñena baterija.

SL

Pomembne informacije: Za polnjenje akumulatorskih baterij uporabljajte le kakovostne polnilnike, računalnike ali prenosnike. Izhod 5V DC, 500-1500 mA. Uporabite priloženi LEGO® kabel USB. Kako napolniti akumulatorsko baterijo: Ko jo uporabljate prvič, akumulatorsko baterijo napolnite do konca. Baterijo je mogoče napolniti, ko je vstavljen v Hub št. 6. Priključite LEGO kabel USB na vir napajanja. Ko bo napajanje priključeno, bo svetleča dioda za polnjenje posvetila rdeče. Ko bo baterija popolnoma polna, bo dioda posvetila zeleno. Baterije se polnijo do šest ur. Hub št. 6 je mogoče med polnjenjem uporabljati, vendar bo to podaljšalo čas polnjenja. Če je akumulatorska baterija popolnoma prazna in Hub št. 6 ni mogoče vključiti, ko je priključeno napajanje, bo baterija potrebovala približno eno uro polnjenja, preden bo mogoče vključiti Hub št. 6. Opozorilo! Akumulatorske baterije ne uničujte s sežiganjem. Akumulatorsko baterijo zavrzite v skladu z veljavno zakonodajo v vaši državi. Akumulatorske baterije ne spravljajte v kratek stik. Ne poškodujte akumulatorske baterije. Ne zavrzite s sežiganjem. Nikoli ne uporabljajte poškodovane akumulatorske baterije.

RO

Informații importante: Pentru încărcarea bateriei reincărcabile folosiți numai un adaptor de alimentare, PC sau laptop de calitate superioară. Leșire 5 V c.c., 500-1500 mA. Folosiți cablul USB LEGO® furnizat. Cum se încarcă bateria: Încărcați bateria la maxim la prima folosire. Bateria poate fi încărcată când este introdusă în Hub nr. 6. Conectați cablul USB LEGO la o sursă de alimentare. Lumina de încărcare va deveni roșie când este conectată sursa de alimentare. Lumina de încărcare va deveni verde când bateria este încărcată complet. Timpul de încărcare a bateriei este de până la șase ore. Hub No. 6 poate fi folosit în timpul încărcării, dar aceasta va crește timpul de încărcare. Dacă bateria este complet descărcată și Hub No. 6 nu poate fi pornit când este conectată sursa de alimentare, bateria va avea nevoie de până la o oră de încărcare înainte ca Hub No. 6 să poată fi pornit. Avertizare! Nu va debarasați de baterie prin incinerare. Debarasați-vă de baterie în conformitate cu legislația în vigoare în țara dumneavoastră. Nu scurcircuitați bateria. Nu deteriorați bateria. Nu o aruncați în foc. Nu folosiți niciodată o baterie deteriorată.

BG

Важна информация: При зареждане на акумулаторната батерия използвайте само висококачествен захранващ адаптер, настолен компютър или лаптоп. Изходно напрежение: 5V DC, 500 – 1500 mA. Използвайте предоставения USB кабел LEGO®. Зареждане на батерията: преди първото ползване заредете батерията докрай. Батерията може да се зарежда, докато е поставена в Център № 6. Свържете USB кабела LEGO към източник на захранване. Когато има свързан източник на захранване, светлината за зареждане ще стане червена. Когато батерията е напълно заредена, светлината за зареждане ще стане зелена. Времето на зареждане на батерията е до 6 часа. Център № 6 може да се използва по време на зареждане, но това ще удължи продължителността на зареждането. Ако батерията е напълно разредена и Център № 6 не може да се включи, когато източникът на захранване работи, ще е нужен до час време за зареждане преди Център № 6 да може да се използва. Предупреждение! Не изхвърляйте батерията като отпадък за изгаряне. Изхвърляйте батерията в съответствие с действащото законодателство на държавата. Не свързвайте батерията на късо. Не повреждайте батерията. Не изхвърляйте в огън. Никога не използвайте повредена батерия.

LV

Svarīga informācija. Atkārtoti uzlādējamā akumulatora uzlādei izmantojiet tikai kvalitatīvu strāvas adapteru, datoru vai klēpjdatoru. Izežas parametri: 5 V līdzstrāva, 500–1500 mA. Izmantojiet komplektā iekļauto LEGO® USB kabeli. Akumulatora uzlādes process. Pirmajā lietošanas reizē akumulatoru uzlādējiet pilnībā. Akumulatoru var uzlādēt, kad tas ir ievietots centrmezglā nr. 6. Pievienojiet LEGO USB kabeli strāvas avotam. Kad tiek pievienots strāvas avots, deg sarkans uzlādes indikators. Kad akumulators ir pilnībā uzlādēts, uzlādes indikators deg zaļā krāsā. Akumulatora uzlāde ilgst līdz pat sešām stundām. Uzlādes laikā centrmezglu nr. 6 var lietot, taču tas pagarina uzlādes ilgumu. Ja akumulators ir pilnīgi izlādējies un centrmezglu nr. 6. Brīdinājums! Akumulatoru nedrīkst likvidēt sadedzinot. Akumulators jālikvidē atbilstoši valstī spēkā esošajiem tiesību aktiem. Nepieļaujiet akumulatora īssavienojumu. Nepieļaujiet akumulatora mehāniskus bojājumus. Nelikvidējiet akumulatorus, iemetot tos ugunī. Nekādā gadījumā nelietojiet bojātu akumulatoru.

ET

Oluline teave! Kasutage taaslaetava aku laadimiseks ainult kvaliteetsed toiteadapterit, arvutit või sülearvutit. Väljund: 5 V alalispinge, 500–1500 mA. Kasutage komplektis olevat LEGO® USB-kaablit. Aku laadimine: esmakordsel kasutamisel laadige aku täis. Akut saab laadida siis, kui see sisestatakse jaoturisse nr 6. Ühendage LEGO USB-kaabel toiteallikaga. Laadimistuli muutub punaseks, kui toiteallikas on ühendatud. Laadimistuli muutub roheliseks, kui aku on täis laetud. Aku laadimisaeg on kuni kuus tundi. Laadimise ajal võib kasutada jaoturit nr 6, kuid see pikendab laadimisaega. Kui aku on täiesti tühi ja jaoturit nr 6 ei saa ühendatud toiteallika korral sisse lülitada, tuleb akut enne jaoturi nr 6 sisselülitamist kuni üks tund laadida. Hoiaatus! Ärge akut tuhastage. Kõrvaldage aku oma riigi eeskirjade kohaselt. Ärge lühistage akut. Ärge kahjustage akut. Ei tohi kõrvaldada põletades. Ärge kasutage kahjustatud akut.

LT

Svarbi informacija: Naudokite tik aukštos kokybės maitinimo adapterį, kompiuterį arba nešiojamąjį kompiuterį baterijai įkrauti. Išvestis 5V DC, 500–1500 mA. Naudokite pridėtamą LEGO® USB laidą. Kaip įkrauti bateriją: kai pirmą kartą naudojate bateriją, įkraukite ją iki galo. Bateriją galima įkrauti įstačius į „Hub“ nr. 6. Prijunkite LEGO USB laidą prie maitinimo šaltinio. Prijungus maitinimo šaltinį įkrovimo lemputė pradės šviesti raudonai. Kai baterija visiškai įsikraus, įkrovimo lemputė pradės šviesti žaliai. Baterijos įkrovimas trunka iki šešių valandų. „Hub“ nr. 6 galima naudoti, kol vyksta įkrovimas, bet taip pailgės įkrovimo laikas. Jei baterija visiškai išsikrovusi ir „Hub“ nr. 6 nepavyksta įjungti prijungus maitinimo šaltinį, bateriją reikės krauti apie valandą, kad būtų galima įjungti „Hub“ nr. 6. Įspėjimas! Baterijos neutilizuokite jau sudegindami. Bateriją utilizuokite, kaip to reikalauja jūsų šalies įstatymai. Nesukelkite baterijos trumpojo sujungimo. Nepažeiskite baterijos. Nemeskite į ugnį. Niekada nenaudokite pažeistos baterijos.

TR

Önemli bilgi: Şarjli pili şarj etmek için sadece kaliteli güç adaptörü, PC veya dizüstü bilgisayar kullanın. Çıkış 5V DC, 500-1500 mA'dır. Verilen LEGO® USB kablosunu kullanın. Pil nasıl şarj edilir: Pili ilk kullanımdan önce şarj edin. Pil, 6 numaralı Hub'a takılıyken şarj edilebilir. LEGO USB kablosunu bir güç kaynağına bağlayın. Güç kaynağı bağlantısında şarj ışığı kırmızı yanar. Pil tamamen şarj olduğunda şarj ışığı yeşile döner. Pili'n şarj olması altı saati bulabilir. 6 numaralı Hub şarj sırasında kullanılabilir ancak bu, şarj süresini uzatır. Pili'n şarjı tamamen bittiye ve güç kaynağı bağlantıyken 6 numaralı Hub açılmıyorsa 6 numaralı Hub'ın açılabilmesi için pili'n bir saat kadar şarj olması gerekir. Uyarı! Pili yakarak imha etmeyin. Pili, ülkenizdeki güncel mevzuata göre imha edin. Pili kısa devre yaptırmayın. Pile hasar vermeyin. Ateşe atarak imha etmeyin. Hasarlı bir pili asla kullanmayın.

AR

معلومات مهمة: لا تستخدم إلا محوّل طاقة عالي الجودة، أو جهاز كمبيوتر شخصي، أو كمبيوتر محمول لشحن البطارية القابلة لإعادة الشحن. الخرج 5 فولت تيار مستمر، 500-1500 ميلي أمبير. استخدم كبل المؤدّ من LEGO® كجودة شحن البطارية؛ اشحن البطارية تمامًا عند استخدامها للمرة الأولى. يمكن شحن البطارية عند إدخالها في المؤدّ رقم 6، وستل كبل USB من LEGO بأحد مصادر الطاقة. يتحول ضوء الشحن إلى اللون الأحمر عند التوصيل بمصدر الطاقة. ويتحول ضوء الشحن إلى اللون الأخضر عندما تكون البطارية مشحونة بالكامل. يستغرق شحن البطارية ما يصل إلى ست ساعات. يمكن استخدام المؤدّ رقم 6 في أثناء الشحن، ولكن هذا يؤدي إلى إطالة وقت الشحن. إذا كانت البطارية فارغة تمامًا وتعدّ تشغيل المؤدّ رقم 6 عند التوصيل بمصدر الطاقة، فيسيزم شحن البطارية إلى ما يصل إلى ساعة لإتاحة إمكانية تشغيل المؤدّ رقم 6. خذها! لا تتخلص من البطارية بحرقها. تتخلص من البطارية وفقًا للتشريعات القائمة في بلدك. تجنب إحداث دائرة قصر في البطارية. لا تلتفط البطارية. لا تتخلص من البطارية بحرقها في النار. لا تستخدم البطاريات التالفة مطلقًا.

ID

Informasi penting: Gunakan hanya PC atau laptop berkualitas tinggi, baterai isi ulang, Output 5V DC. Gunakan kabel USB LEGO®. B mengisi daya baterai: Isi baterai ketika pertama kali digunakan diisi ulang ketika dimasukkan. Hubungkan kabel USB LEGO I. Lampu pengisian akan berawal sumber daya terhubung. Lampu berwarna hijau setelah baterai Waktu pengisian untuk baterai Hub No. 6 dapat digunakan se berlangsung, tetapi waktu pengisian bertambah. Jika baterai sudah dan Hub No. 6 tidak dapat dihidupkan, sumber daya disambungkan, waktu pengisian hingga satu jam No. 6 dapat dihidupkan. Peringat baterai dengan membakarnya sesuai dengan peraturan di negara pernah membuat arus-pendek. Jangan rusak baterai. Jangan dalam api. Jangan gunakan be

MS

Maklumat penting: Hanya guna PC atau penyusuai kuasa berk mengecap bateri boleh dicas s 500-1500mA. Gunaan kabel U dibekalkan. Cara untuk mengep sepenuhnya pada kali pertama boleh dicas apabila dimasukkan No. 6. Sambung kabel USB LEC kuasa. Lampu pengecasan ber apabila sumber kuasa disambu pengecasan berwarna hijau ap sepenuhnya. Masa pengecasan sehingga enam jam. Hab No. 6 semasa mengecap tetapi ini ak masa pengecasan. Jika bateri i sepenuhnya dan Hab No. 6 tid apabila sumber kuasa disambu memerlukan masa pengecasan sebelum Hab No. 6 boleh dihidupkan. Amaran! Jangan lupus bateri anda melalui pembakaran. Lupakan bateri menurut undang-undang semasa di negara anda. Jangan buat liter pintas dengan bateri. Jangan rosakkan bateri. Jangan buang bateri ke dalam api. Jangan guna bateri yang rosak.

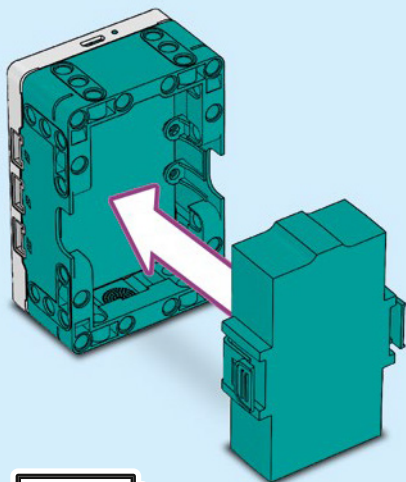

7.3V



- EN The transformer is not a toy.
- DE Der Transformator ist kein Spielzeug.
- FR Le transformateur n'est pas un jouet.
- IT Il trasformatore non è un giocattolo
- NL De transformator is geen speelgoed
- ES El transformador no es un juguete.
- DA Transformeren er ikke legetøj.
- IS Straumbreytirinn er ekki leikfang.
- FI Muuntaja ei ole lelu
- SV Transformatorn är inte en leksak.
- NO Transformatoren er ikke et leketøy.
- PT O transformador não é um brinquedo.
- EL Ο μετασχηματιστής δεν είναι παιχνίδι.
- JA 変圧器はおもちゃではありません。
- ZH 本变压器非玩具
- KO 변압기는 장난감이 아닙니다
- RU Трансформатор это не игрушка.
- PL Transformator nie jest zabawką
- CZ Transformátor není hračka.
- SK Transformátor nie je určený na hranie.
- HU A transzformátor nem játékszer
- UA Адаптер – це не іграшка.
- HR Transformator nije igračka
- SR Трансформатор није играчка
- MK Трансформаторот не е играчка
- SL Transformator ni igračka
- RO Transformatorul nu este o jucărie
- BG Трансформаторът не е играчка.
- LV Pārveidotājs nav rotaļlieta
- ET Trafo pole mänguasi.
- LT Transformatorius nėra žaislas.
- TR Transformatör oyuncak değildir.
- AR المحوّل ليس لعبة
- ID Transformer bukanlah mainan
- MS Transformer bukan barang mainan

- EN Rechargeable batteries must be recharged using the correct battery charger under the supervision of an adult.
- DE Wiederaufladbare Batterien sollten mit einem geeigneten Ladegerät aufgeladen werden – unter der Aufsicht eines Erwachsenen.
- FR Les piles rechargeables doivent être rechargées en utilisant un chargeur de piles adéquat et sous la surveillance d'un adulte.
- IT Le batterie ricaricabili vanno ricaricate in un caricabatterie di tipo idoneo e con la supervisione di un adulto.
- NL Opladbare batterijen moeten worden opgeladen in de correcte oplader onder toezicht van een volwassene.
- ES La carga de pilas recargables debe tener lugar empleando un cargador apropiado y bajo la supervisión de un adulto.
- DA Genopladelige batterier skal genoplades ved hjælp af den korrekte batterioplader under overvågning af en voksen.
- IS Þegar hleðslurafhöldurnar eru endurhlaðnar verður að nota rétt hleðslutæki, undir eftirliti fullorðins einstaklings.

- FI Ladattavat paristot on ladattava oikeanlaisella laturilla aikuisen valvonnassa.
- SV Laddningsbara batterier måste laddas med rätt slags batteriladdare och under en vuxens överinseende.
- NO Oppladbare batterier skal lades opp med riktig batterilader, under overoppsyn av en voksen.
- PT As pilhas recarregáveis devem ser recarregadas com o carregador de pilhas correto e sob supervisão de um adulto.
- EL Οι επαναφορτιζόμενες μπαταρίες πρέπει να επαναφορτίζονται χρησιμοποιώντας το σωστό φορτιστή μπαταριών υπό την επίβλεψη ενηλίκου.
- JA 充電式電池は、保護者に見てもらった上で適切な充電器を使って充電してください。
- ZH 如果使用充电电池，务必在成人监护下使用正确的电池充电器进行充电。
- KO 어른의 감독에 따라 지정된 충전기에 충전지를 충전해야 합니다.
- RU Аккумуляторные элементы питания должны подзаряжаться в соответствующем зарядном устройстве под наблюдением взрослого.
- PL Baterie akumulatorowe należy ładować w odpowiedniej ładowarce pod nadzorem osoby dorosłej.
- CZ Nabíjitelné baterie musí být nabitý ve vhodné nabíječce pod dohledem dospělé osoby.
- SK Nabíjateľné batérie sa musia nabíjať vo vhodnej nabíjačke pod dozorom dospelšej osoby.
- HU Az akkumulátorokat csak a megfelelő akkumulátor-töltővel szabad feltölteni, felöltött felügyelete mellett.
- UA Акумуляторні батарейки повинні заряджатись у відповідному зарядному приладі під наглядом дорослого.
- HR Akumulatorske se baterije moraju puniti uz pomoć propisanog punjača i uz nadzor odrasle osobe.
- SR Батерије на пуњење се морају пунити одговарајућим пуњачем под надзором одраслог лица.
- MK Батериите на полнење мора да се полнат со соодветниот полнач под надзор на возрастно лице.
- SL Akumulatorske baterije je treba polniti s pravim polnilnikom pod nadzorom odrasle osebe.
- RO Bateriile reincărcabile trebuie reincărcate utilizând încărcătorul corect sub supravegherea unui adult.
- BG Акумуляторните батерии трябва да се зареждат с подходящо зареждащо устройство под надзора на възрастни.
- LV Uzlādējamu bateriju lādēšanai izmantojiet atbilstošu bateriju lādētāju; uzlāde jāveic pieaugušo uzraudzībā.
- ET Akusid tuleb laadida ainult neile ettenähtud akulaadija abil täiskasvanu järelevalve all.
- LT Elementus galima įkrauti tik tinkamu krovikliu ir prižiūrint suaugusiesiems.
- TR Şarj edilebilen pilleri doğru pil şarj aletini kullanarak, bir yetişkinin denetiminde şarj edin.
- AR يجب إعادة شحن البطاريات القابلة لإعادة الشحن باستخدام شاحن البطاريات المناسب وذلك تحت إشراف شخص بالغ.
- ID Baterai isi ulang harus diisi ulang dengan charger baterai yang sesuai dan di bawah pengawasan orang dewasa.
- MS Bateri yang boleh dicaskan semula perlu dicas semula dengan menggunakan pengecas bateri yang betul bawah pengawasan orang dewasa.

- EN Please retain the leaflet and packaging as they contain important information
 DE Broschüre und Verpackung bitte aufbewahren, sie enthalten wichtige Informationen
 FR Veuillez conserver le dépliant et l'emballage, car ils contiennent des informations importantes
 IT Conserva l'opuscolo e la confezione in quanto contengono informazioni importanti
 NL Bewaar a.u.b. de folder en verpakking: die bevatten belangrijke informatie
 ES Conserve el folleto y el embalaje; contienen información importante
 DA Gem hæftet og emballagen, da de indeholder vigtige oplysninger
 IS Geymið þæklinginn og umbúðirnar þar sem þau innihalda mikilvægar upplýsingar
 FI Säilytä esite ja pakkaus, koska ne sisältävät tärkeää tietoa
 SV Spara broschyren och förpackningen eftersom de innehåller viktig information
 NO Hefтет og emballasjen inneholder viktig informasjon og skal beholdes
 PT Por favor guarde o folheto e a embalagem, pois contém informação importante
 EL Κρατήστε το φυλλάδιο και τη συσκευασία γιατί περιέχουν σημαντικές πληροφορίες
 JA 説明書とパッケージには重要な情報が含まれていますので保管しておいてください
 ZH 说明书和包装均包含重要信息，请妥善保存
 KO 중요한 정보가 담겨 있으므로 리플릿과 포장을 보관해주세요
 RU Пожалуйста, сохраните эту брошюру и упаковку, поскольку они содержат важную информацию
 PL Prosimy zachować ulotkę i opakowanie, ponieważ zawierają one ważne informacje
 CZ Ponechte si prosím leták i obal, neboť obsahují důležité informace
 SK Ponechajte si prosím leták aj obal, pretože obsahujú dôležité informácie
 HU Kérjük, őrizze meg a szórólapot és a csomagolást, mert fontos tudnivalókat tartalmaznak
 UA Будь ласка, зберігайте вкладиш та упаковку, оскільки вони містять важливу інформацію
 HR Spremite letak i ambalažu jer sadrže važne obavijesti
 SR Molimo da sačuvate uputstvo i pakovanje jer se na njima nalaze važne informacije
 MK Чувајте ги брошурата и амбалажата бидејќи содржат важна информација
 SL Prosimo, da brošurico in embalažo shranite, saj vključujeta pomembne informacije
 RO Vă rugăm să păstrați prospectul și ambalajul întrucât conțin informații importante
 BG Запазете листовката и опаковката, тъй като съдържат важна информация
 LV Lūdzu, saglabājiet bukletu un iepakojumu, jo uz tā ir norādīta svarīga informācija
 ET Hoidke infoleht ja pakend alles, sest nendele on märgitud oluline teave
 LT Išsaugokite informacinį lapelį ir pakuotę, nes ant jų pateikiama svarbi informacija
 TR Önemli bilgiler içerdiği için broşürü ve ambalajı saklayın
 AR الرجاء الاحتفاظ بالنشرة والغلاف لاحتوائهما على معلومات هامة
 ID Harap simpan brosur dan kemasan ini karena berisi informasi penting
 MS Sila simpan risalah dan pembungkusan kerana ia mengandungi maklumat penting

LEGO System A/S
 Aastvej 1
 DK-7190 Billund

EN

- Misuse of the power supply can cause electric shock.
- The power supply is for indoor use only.
- The power supply is not a toy.
- Never connect outputs from two or more power supplies – or to other systems where they could be interconnected.
- Regularly examine the power supply for mechanical damage to its parts, and if any damage is discovered, the power supply shall not be used until it has been repaired or replaced.
- The power supply is not to be cleaned with liquid.
- Disconnect the power supply from the toy before cleaning.

DE

- Bei unsachgemäßem Gebrauch der Stromversorgung besteht die Gefahr von Stromschlägen.
- Die Stromversorgung ist nicht für den Gebrauch im Freien bestimmt.
- Die Stromversorgung ist kein Spielzeug.
- Die Ausgänge von zwei oder mehreren Stromversorgungen dürfen niemals zusammengeschaltet oder an Systeme angeschlossen werden, in denen eine Zusammenschaltung dieser Stromversorgungen erfolgen könnte.
- Die Stromversorgung und ihre Teile sollten regelmäßig auf mechanische Schäden untersucht werden. Sollte ein Schaden festgestellt werden, darf die Stromversorgung erst nach der Reparatur wieder benutzt werden. Sollte eine Reparatur nicht möglich sein, muss die Stromversorgung ausgetauscht werden.
- Die Stromversorgung darf nur trocken gereinigt werden.
- Vor dem Reinigen muss die Stromversorgung vom Spielzeug getrennt werden.

FR

- Une mauvaise utilisation de l'alimentation électrique peut entraîner un choc électrique.
- L'alimentation est réservée à un usage en intérieur.
- L'alimentation n'est pas un jouet.
- Deux alimentations (ou davantage) ne doivent jamais être connectées entre elles, ni à d'autres systèmes sur lesquels elles pourraient être interconnectées.
- Vérifier régulièrement que les composants de l'alimentation ne sont pas endommagés. En cas de dommage matériel, l'alimentation ne doit pas être utilisée tant qu'elle n'a pas été réparée ou remplacée.
- L'alimentation ne doit pas être nettoyée avec un liquide.
- Débrancher l'alimentation du jouet avant de la nettoyer.

IT

- L'uso improprio dell'alimentatore può causare scosse elettriche.
- L'alimentatore è solo per uso interno.
- L'alimentatore non è un giocattolo.
- Non collegare i terminali di uscita di due o più alimentatori o collegarli ad altri sistemi per evitare possibili interconnessioni.
- Esaminare regolarmente l'alimentatore per rilevare possibili danni meccanici alle sue parti e, in caso di danni, non usarlo prima che sia riparato o sostituito.
- L'alimentatore non deve essere pulito con sostanze liquide.
- Scollegare l'alimentatore dal giocattolo prima della pulizia.

NL

- Verkeerd gebruik van de stroomvoorziening kan elektrische schokken veroorzaken.
- De stroomvoorziening is alleen voor gebruik binnenshuis.
- De stroomvoorziening is geen speelgoed.
- Verbind nooit de uitgangen van twee stroomvoorzieningen met elkaar – of met andere apparaten waar ze mee verbonden kunnen worden.
- Controleer de stroomvoorziening regelmatig op beschadigingen van de onderdelen. Als er beschadigingen te zien zijn, moet de stroomvoorziening worden gerepareerd voor deze weer wordt gebruikt, of geheel vervangen.
- Maak de stroomvoorziening niet schoon met een vloeibaar reinigingsmiddel.
- Koppel de stroomvoorziening los van het speelgoed voordat deze wordt schoongemaakt.

ES

- El uso indebido de la fuente de alimentación puede provocar descargas eléctricas.
- La fuente de alimentación está destinada exclusivamente al uso en interiores.
- La fuente de alimentación no es un juguete.
- No conecte las salidas de dos o más fuentes de alimentación, ni conecte tales salidas a otros sistemas que permitan su interconexión.
- Revise periódicamente la fuente de alimentación en busca de daños mecánicos en sus componentes. Si la revisión revela algún daño, la fuente de alimentación no se deberá usar hasta que haya sido reparada o sustituida.
- La fuente de alimentación no se debe limpiar empleando líquidos.
- Desconecte la fuente de alimentación del juguete antes de limpiarlo.

DA

- Forkert brug af strømforsyningen kan medføre elektrisk stød.
- Strømforsyningen er kun beregnet til indendørs brug.
- Strømforsyningen er ikke legetøj.
- Forbind aldrig udgangene fra to eller flere strømforsyninger med hinanden – eller med andre systemer, hvor de kan blive indbyrdes forbundet.
- Kontrollér regelmæssigt, om strømforsyningsens mekaniske dele er beskadiget. I tilfælde af beskadigelse må strømforsyningen ikke bruges, før den er blevet repareret eller udskiftet.
- Strømforsyningen må ikke rengøres med vand eller andre væsker.
- Sørg for at koble strømforsyningen fra legetøjet før rengøring.

IS

- Röng notkun á aflugjafa getur orsakað raflost.
- Aflugjafinn er eingöngu ætlaður til notkunar innanhúss.
- Aflugjafinn er ekki leikfang.
- Aldrei má tengja saman úttak úr tveimur eða fleiri aflugjöfum – eða tengja við önnur kerfi þar sem þeir gætu tengst innbyrðis.
- Skoða skal aflugjafann reglulega til að sjá hvort hann hefur orðið fyrir skemmdum. Reynist svo vera má ekki nota hann fyrr en gert hefur verið við eða skipt um skemmdu hlutana.
- Ekki má nota vökva til að hreinsa aflugjafann.
- Aftengið aflugjafann frá leikfanginu áður en hann er hreinsaður.

FI

- Virtalähteen väärinkäyttö voi aiheuttaa sähköiskun.
- Virtalähde on tarkoitettu käytettäväksi vain sisätiloissa.
- Virtalähde ei ole lelu.
- Älä koskaan kytke yhteen kahden tai useamman virtalähteen lähtöjä. Älä myöskään liitä niitä muihin järjestelmiin, joissa ne voivat koskettaa toisiaan.
- Tarkasta säännöllisesti, ettei virtalähteen mikään osa ole vaurioitunut. Jos virtalähteessä havaitaan vaurioita, sitä ei saa käyttää ennen kuin se on korjattu tai vaihdettu uuteen.
- Virtalähdettä ei saa puhdistaa nesteillä tai nestemäisillä puhdistusaineilla.
- Irrota virtalähde lelusta ennen puhdistusta.

SV

- Felaktig användning av nätaggregatet kan orsaka elektriska stötar.
- Nätaggregatet är endast ämnat för inomhusbruk.
- Nätaggregatet är ingen leksak.
- Anslut aldrig utgångar från två eller flera nätaggregatet, eller till andra system där de kan vara sammankopplade.
- Kontrollera nätaggregatet regelbundet så att den inte visar tecken på mekaniska skador. I så fall får inte nätaggregatet användas förrän det reparerats eller ersatts.
- Nätaggregatet får inte rengöras med vätska.
- Koppla bort nätaggregatet från leksaken före rengöring.

NO

- Feilbruk av strømforsyningen kan føre til elektrisk støt.
- Strømforsyningen er kun beregnet på bruk innendørs.
- Strømforsyningen er ikke et leketøy.
- Du må aldri koble sammen utgangene fra to eller flere strømforsyninger – eller koble dem til andre systemer hvor de kan bli koblet sammen.
- Kontroller strømforsyningen jevnlig for å sjekke at det ikke har oppstått mekaniske skader på delene. Har slik skade oppstått, skal strømforsyningen repareres eller skiftes før videre bruk.
- Ikke rengjør strømforsyningen med væske.
- Koble strømforsyningen fra leketøyet før den skal rengjøres.

PT

- O uso incorreto da fonte de alimentação pode provocar choque elétrico.
- A fonte de alimentação destina-se a ser usada apenas em espaços interiores.
- A fonte de alimentação elétrica não é um brinquedo.
- Nunca ligue saídas de duas ou mais fontes de alimentação entre si – nem a outros sistemas onde possam ficar interligados.
- Verifique regularmente se existem danos mecânicos nas partes que compõem a fonte de alimentação e se encontrar algum dano, não poderá voltar a usá-la até a mesma ter sido reparada ou substituída.
- A fonte de alimentação não deve ser limpa com líquido.
- Desligue a fonte de alimentação do brinquedo antes de proceder à sua limpeza.

EL

- Η εσφαλμένη χρήση του τροφοδοτικού μπορεί να προκαλέσει ηλεκτροπληξία.
- Το τροφοδοτικό προορίζεται για χρήση σε εσωτερικούς χώρους μόνο.
- Το τροφοδοτικό δεν είναι παιχνίδι.
- Ποτέ μην συνδέετε τις εξόδους από δύο ή περισσότερα τροφοδοτικά – ή σε άλλα συστήματα όπου μπορεί να αλληλοσυνδέονται.
- Ελέγχετε τακτικά το τροφοδοτικό για μηχανική βλάβη των εξαρτημάτων του. Αν παρατηρήσετε κάποια ζημιά, μην χρησιμοποιήσετε το τροφοδοτικό. Επισκευάστε το ή αντικαταστήστε το.
- Το τροφοδοτικό δεν πρέπει να καθαρίζεται με υγρά προϊόντα.
- Πριν τον καθαρισμό, αποσυνδέστε το τροφοδοτικό από το παιχνίδι.

JA

- 誤った使い方をすると、感電の恐れがあります。
- 電源は屋内専用です。
- 電源はおもちゃではありません。
- 2つ以上の電源からの出力を接続したり、相互に接続可能な他のシステムに接続したりしないでください。
- 電源の部品に機械的な損傷がないかどうか、定期的に点検してください。損傷が見つかった場合、修理または交換を行うまで、その電源を使わないでください。
- 電源のお手入れには液体を使用しないでください。
- お手入れの際には、まずおもちゃと電源の接続を取り外してください。

ZH

- 电源使用不当会造成触电。
- 本电源仅供室内使用。
- 本电源非玩具。
- 切勿连接两个或多个电源的输出，或将其连接到其他可能相互连接的系统上。
- 定期检查电源零部件有无机械性损坏，如发现损坏，则禁止在电源修好或更换之前使用。
- 请勿使用液体清洗电源。
- 在清洁玩具之前，请切断玩具的电源。

KO

- 전원 공급 장치를 잘못 사용하면 감전이 발생할 수 있습니다.
- 전원 공급 장치는 실내용입니다.
- 전원 공급 장치는 장난감이 아닙니다.
- 절대모 전원 공급 장치를 두 개 이상 연결하거나, 전원 공급 장치끼리 연결되게끔 다른 시스템에 연결하지 마십시오.
- 전원 공급 장치를 주기적으로 검사하여 부품의 기계적 파손 여부를 확인하고, 파손된 부분이 발견될 시 수리되거나 교체될 때까지 전원 공급 장치를 사용하지 마십시오.
- 전원 공급 장치를 액체를 이용해 청소해서는 안 됩니다.
- 청소하기 전에 장난감에서 전원 공급 장치를 분리하십시오.

RU

- Неправильное использование источника питания может привести к поражению электрическим током.
- Источник питания предназначен исключительно для использования в помещении.
- Источник питания это не игрушка.
- Ни в коем случае не соединяйте выходы двух или более источников питания непосредственно друг с другом или с другой системой, в которой они могут соединиться между собой.
- Регулярно осматривайте источник питания на предмет выявления механических повреждений его элементов. Запрещается использовать источник питания в случае обнаружения повреждений — его необходимо отремонтировать или заменить.
- Запрещается производить очистку источника питания с использованием жидкости.
- Перед очисткой отключите источник питания от игрушки.

PL

- Korzystanie z zasilacza niezgodnie z przeznaczeniem może być przyczyną porażenia prądem elektrycznym.
- Zasilacz jest przeznaczony wyłącznie do użytku w pomieszczeniach.
- Zasilacz nie jest zabawką.
- Nie wolno dopuścić do zetknięcia się końcówek wyjść dwóch lub więcej zasilaczy ani ich zetknięcia się z układami, przez które mogą one zostać ze sobą połączone.
- Należy regularnie sprawdzać, czy zasilacz lub jego elementy nie uległy uszkodzeniu mechanicznemu. W przypadku stwierdzenia uszkodzeń nie wolno używać zasilacza do czasu jego naprawy lub wymiany.
- Nie należy czyścić zasilacza płynami.
- Przed czyszczeniem należy odłączyć zasilacz od zabawki.

CZ

- Nesprávné použitie napájacieho zdroje môže spôsobiť úraz elektrickým prúdom.
- Napájací zdroj je určen pouze pro vnitřní použití.
- Napájecí zdroj není hračka.
- Nikdy nespojujte výstupy ze dvou nebo více napájecích zdrojů – ani je nezapojujte do jiných systémů, kde by mohlo dojít k jejich propojení.
- Napájecí zdroj pravidelně kontrolujte, zda nedošlo k jeho mechanickému poškození. V případě zjištění poškození nesmí být napájecí zdroj používán a musí být opraven nebo nahrazen novým.
- Napájecí zdroj nesmí být čištěn pomocí kapalin.
- Před čištěním odpojte napájecí zdroj od hračky.

SK

- Nesprávne používanie zdroja napájania môže spôsobiť zásah elektrickým prúdom.
- Zdroj napájania je určený iba na použitie vnútri.
- Zdroj napájania nie je určený na hranie.
- Nikdy nespájajte výstupy dvoch alebo viacerých zdrojov napájania, ani ich nepoužívajte v iných systémoch, kde by mohli byť vzájomne prepojené.
- Pravidelne kontrolujte, či nedošlo k mechanickému poškodeniu zdroja napájania. V prípade, že odhalíte poškodenie, zdroj napájania sa nesmie používať, kým sa neopraví alebo nevyмени.
- Zdroj napájania sa nesmie čistiť tekutinou.
- Pred čistením odpojte zdroj napájania od hračky.

HU

- A tápegység helytelen használatá áramütést okozhat.
- A tápegység csak beltéri használatra alkalmas.
- A tápegység nem játékszer.
- Nem szabad két vagy több tápegység kimenetét összekötni, vagy más olyan rendszerhez csatlakoztatni, amelyen keresztül elektromos kapcsolat jöhet létre közöttük!
- Rendszeresen ellenőrizni kell, hogy nem érte-e mechanikai károsodás a tápegység elemeit, és ha bármilyen károsodás látható, a tápegységet addig nem szabad használni, amíg meg nem javítják, vagy ki nem cserélik!
- A tápegységet nem szabad lemosni, vagy folyadékkal tisztítani!
- Tisztítás előtt húzd ki a tápegységet a játékból!

UA

- Неналежне використання блока живлення може призвести до ураження електричним струмом.
- Блок живлення призначено для використання виключно в приміщенні.
- Блок живлення – не іграшка.
- Ніколи не з'єднуйте контакти двох і більше блоків живлення і не підключайте їх до інших систем, де може встановитися з'єднання між ними.
- Регулярно оглядайте блок живлення, щоб вчасно виявити механічні пошкодження його частин. Не використовуйте пошкоджений блок живлення – його необхідно відремонтувати або замінити.
- Не використовуйте рідини для очищення блока живлення.
- Перед чищенням відключіть блок живлення від іграшки.

HR

- Zbog pogrešne uporabe izvora napajanja može doći do električnog udara.
- Izvor napajanja namijenjen je samo unutarnjoj uporabi.
- Izvor napajanja nije igračka.
- Ne povezujte izlaze iz dva ili više izvora napajanja ili na sustave gdje se mogu međusobno povezati.
- Redovito provjeravajte da na izvoru napajanja i njegovim dijelovima nema mehaničkih oštećenja, a ako se otkrije oštećenje, nemojte rabiti izvor napajanja dok se ne popravi ili zamijeni.
- Izvor napajanja ne smije se čistiti tekućinom.
- Isključite izvor napajanja iz igračke prije čišćenja.

SR

- Pogrešna upotreba napajanja može da dovede do strujnog udara.
- Napajanje je namijeeno za upotrebu samo u zatvorenom prostoru.
- Napajanje nije igračka.
- Nikada nemojte spajati izlaze dva ili više napajanja direktno – ili na druge sisteme gde se mogu povezati.
- Redovito pregledajte napajanje da vidite da li postoje mehanicka oštećenja delova, a ukoliko pronađete oštećenja, napajanje nemojte koristiti dok ga ne popravite ili zamijenite.
- Ne čistite napajanje tecnoshu.
- Iskopčajte napajanje iz igračke pre chishćenja.

MK

- Pogrešna upotreba na napajanje sa električna energija može da predizvika struen udar.
- Napajanje sa električna energija e samo za vnatresna upotreba.
- Napajanje sa električna energija ne e igračka.
- Nikogash ne povrzuvajte izlezi od dve ili poveke napajanja – ili so drugi sistemi kade sh to može da se povrztat.
- Redovno proveruvajte dali delovite na napajanje imaat mehanicki oshetuvanja i dokolku otkriete oshetuvanja, napajanje nema da može da se koristi dodeka ne go popravite ili zamijenite.
- Napajanje ne treba da se chisti so tecnost.
- Iskluchete go napajanje od igračkata pred chistenje.

SL

- Nepravilna uporaba električnega napajanja lahko pripelje do električnega udara.
- Napajalnik je namenjen samo za uporabo v zaprtih prostorih.
- Napajalnik ni igrača.
- Nikoli ne smete spojiti izhodov dveh ali več napajalnikov ali pa jih povezati z drugimi sistemi, kjer bi se lahko spojili.
- Redno pregledujte napajalnik in če najdete mehanske poškodbe na njegovih sestavnih delih, ga ne smete uporabljati, dokler ni popravljen ali zamenjan.
- Napajalnika ne smete čistiti s tekočinami.
- Pred čiščenjem z igrače odklopite napajanje.

RO

- Utilizarea necorespunzătoare a sursei de alimentare poate cauza electrocutare.
- Sursa de alimentare este destinată numai utilizării în interior.
- Sursa de alimentare nu este o jucărie.
- Nu conecta niciodată ieșiri de la două sau mai multe surse de alimentare – sau la alte sisteme unde ar putea fi interconectate.
- Examinează regulat sursa de alimentare pentru eventuale deteriorări mecanice ale pieselor sale, și dacă se descoperă deteriorări, sursa de alimentare nu trebuie folosită până nu a fost reparată sau înlocuită.
- Sursa de alimentare nu trebuie curățată cu lichide.
- Deconectează sursa de alimentare de la jucărie înainte de curățare.

BG

- Неправилното използване на захранването може да причини токов удар.
- Захранването е за употреба само на закрито.
- Захранването не е играчка.
- Никога не свързвайте изходите от две или повече захранвания един към друг, нито към други системи, в които те биха могли да се свържат помежду си.
- Проверявайте редовно за механични повреди на частите и ако откриете повреда, не използвайте захранването, докато не бъде ремонтирано или заменено.
- Захранването не трябва да се почиства с течности.
- Изключете захранването от играчката преди почистване.

LV

- Barošanas avota nepareiza lietošana var izraisīt elektriskās strāvas triecienu.
- Barošanas avots paredzēts izmantošanai tikai telpās.
- Barošanas avots nav rotaļlieta.
- Nedrīkst savienot divu vai vairāku barošanas avotu izvadus vai pievienot tos citām sistēmām, kurās varētu veidoties savstarpējs saslēgums.
- Regulāri jāpārbauda, vai barošanas avota daļām nav bojājumu; atklājot bojājumus, barošanas avotu nedrīkst lietot, kamēr tas nav salabots vai nomainīts.
- Barošanas avota tīrīšanai nedrīkst izmantot šķidrumus.
- Pirms tīrīšanas barošanas avots jāatvieno no rotaļlietas.

ET

- Toiteallika vale kasutamine võib põhjustada elektrilöögi.
- Toiteallikas on ette nähtud kasutamiseks ainult siseruumides.
- Toiteallikas ei ole mänguasi.
- Mitte kunagi ei tohi kahe või enama toiteallika väljundklemme omavahel ühendada. Toiteallikaid ei tohi ühendada ka mis tahes teiste süsteemidega nii, et toiteallikad võiksid omavahel ühendusse sattuda.
- Kontrollige korrapäraselt, et toiteallika osadel ei oleks mehaanilisi kahjustusi. Juhul kui mehaanilised kahjustused on tekkinud, ei tohi toiteallikat kasutada enne, kui see on parandatud või välja vahetatud.
- Toiteallikat ei tohi puhastada vedelikuga.
- Enne puhastamist lahutage toiteallikas mänguasja küljest.

LT

- Netinkamai naudojant maitinimo šaltinį galima patirti elektros šoką.
- Maitinimo šaltinis skirtas naudoti tik patalpose.
- Maitinimo šaltinis nėra žaislas.
- Niekada nesujungkite dviejų ar daugiau maitinimo šaltinių išvadų, taip pat nejunkite jų prie kitos sistemos, kurioje jie gali būti sujungti tarpusavyje.
- Reguliariai tikrinkite maitinimo šaltinio dalis, ar nematyti mechaninių pažeidimų. Aptikę kokių nors pažeidimų, daugiau jo nenaudokite, kol jis bus sutaisytas arba pakeistas.
- Nevalykite maitinimo šaltinio skysčiais.
- Prieš valydami atjunkite maitinimo šaltinį nuo žaislo.

TR

- Güç kaynağının yanlış kullanımı, elektrik çarpmasına neden olabilir.
- Güç kaynağı, yalnızca kapalı alanda kullanılm içindir.
- Güç kaynağı, oyuncak değildir.
- Hiçbir zaman iki ya da daha fazla güç kaynağının çıkışlarını birbirine veya birbirlerine bağlı olabilecekleri başka sistemlere bağlamayın.
- Güç kaynağınızın herhangi bir parçasında mekanik hasar olup olmadığını düzenli olarak kontrol edin; hasar varsa güç kaynağı tamir edilene ya da yenilenene kadar kullanmayın.
- Güç kaynağı, sıvıyla temizlenmemelidir.
- Temizlemeden önce güç kaynağını oyuncaktan ayırın.

AR

- يمكن أن يتسبب سوء استخدام إمداد الطاقة في التعرض إلى صدمة كهربائية.
- إمداد الطاقة مخصصًا للاستخدام الداخلي فقط.
- إمداد الطاقة ليس لعبة.
- تجنب توصيل المخارج من إمدادي طاقة أو أكثر - أو التوصيل بالأنظمة الأخرى التي يمكن أن تكون مترابطة.
- افحص إمداد الطاقة بانتظام للتأكد من عدم تعرض أجزائه لتلف ميكانيكي، وإذا تم اكتشاف أي تلف في إمداد الطاقة، فلا يجوز استخدامه حتى يتم إصلاحه أو استبداله.
- لا يجب تنظيف إمداد الطاقة بسائل.
- أفضل إمداد الطاقة عن اللعبة قبل التنظيف.

ID

- Penyalahgunaan pemasok daya dapat menyebabkan sengatan listrik.
- Pemasok daya hanya untuk penggunaan di dalam ruangan.
- Pemasok daya bukanlah mainan.
- Jangan pernah menghubungkan bagian output dari dua atau lebih pemasok daya – atau ke sistem lain sehingga dapat saling berhubungan.
- Periksa secara berkala apakah ada kerusakan mekanis pada komponen pemasok daya, dan jika ada kerusakan, pemasok daya tidak boleh digunakan sampai diperbaiki atau diganti.
- Pemasok daya tidak boleh dibersihkan dengan cairan.
- Putuskan sambungan pemasok daya dari mainan sebelum dibersihkan.

MS

- Penyalahgunaan bekalan kuasa boleh menyebabkan kejutan elektrik.
- Bekalan kuasa adalah untuk kegunaan dalam bangunan sahaja.
- Bekalan kuasa bukan barang mainan.
- Jangan sambung output daripada dua bekalan kuasa atau lebih atau kepada sistem lain untuk elak saling bersambung.
- Periksa bekalan kuasa secara kerap bagi kerosakan mekanikal pada bahagiannya, dan jika kerosakan ditemui, bekalan kuasa tidak boleh digunakan sehingga ia dibaiki atau diganti.
- Bekalan kuasa tidak boleh dibersihkan menggunakan cecair.
- Putuskan bekalan kuasa daripada barang mainan sebelum pembersihan.



18x
6282148



10x
6177114



5x
4118981



2x
4544140



22

2x
6114583



21

2x
6114580



3x
6265135



8x
6212049



4x
6013484



2x
6271349



6x
6262904



1x
4514791



1x
4514791

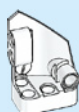

1

2x
4558878



2

2x
4558874

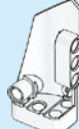

4

2x
4547582

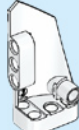

3

2x
4547581



6

3x
4558797



5

3x
4558802



1x
6276052



2x
6268001



2x
4208160



1x
6271870

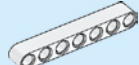

1x
6318056



2x
6246996

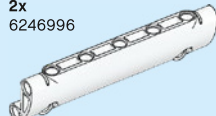

3x
6004137

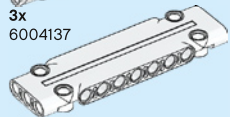

2x
6055627

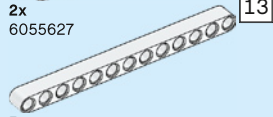

13

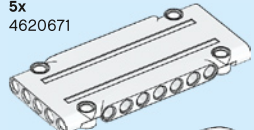

5x
4620671

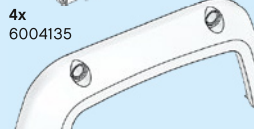

4x
6004135

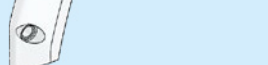

2x
6295159

6x
4565452

6x
4666579

4x
6084724

6x
6321305

2x
4666999



10x
4142865

1x
4545430

6x
4140806

2x
4153718

1x
6285646

2x
6130002

1x
4156530

36



60x
4206482

82x
6299413

2x
4509376

2x
4153707

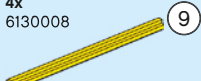
4x
6130008

2x
6130010

2x
6265148

6x
6121485



4x
4177431

4x
4184169

8x
6173119

175x
6279875

2x
6276951

8x
6179182

4x
6253260

2x
6099801

2x
6265091

3x
4107081

4x
4198367

4x
4143466

4x
4162857

8x
6280394

1x
6268905



4x
6273330

2x
306926

4x
4541455

10x
4142822

6x
6287602

4x
370526



2x
4652236

6x
6271825

1x
4255563

4x
6030286

7x
4142135



12x
4142823

9x
6278125

2x
663626

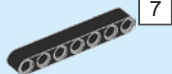

6x
6186133



11x
4495935



2x
370726



2x
416226



4x
6276835



1x
6109283



8x
6271152



5x
6016154

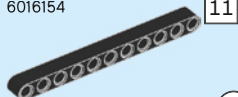

7x
6029578



2x
370826



2x
6007973



2x
6295155



10x
6295149



8x
6295183



8x
6295401



2x
6213779



4x
6295182



6x
6295232



8x
6295145



9x
6252655



6x
6298570



1x
6223065

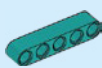

9x
6295144



6x
6295146

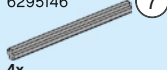

4x
4211805



2x
4514192



4x
6315900



12x
6321747



2x
4652235



6x
6276969



7x
4538007



12x
4225033



1x
6285647



4x
6313453



2x
6012451



14x
6015356



2x
6133119



6x
6083620



2x
4508553

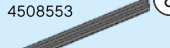

4x
4499858



12x
6135494

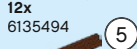

2x
6159763



10x
6271165



10x
6275844



4x
6321303



10x
4211483



18x
4211807



2x
6308440



2x
6276848



9x
4211815

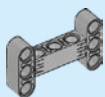

2x
6055519

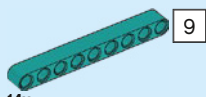

14x
6314820

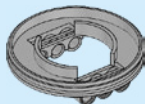

1x
6109285

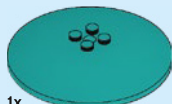

1x
6249387



1x
6277572



2x
6307940



2x
6296378

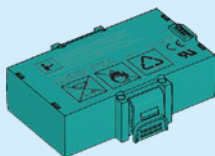

1x
6299315

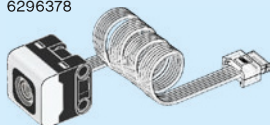

1x
6217705

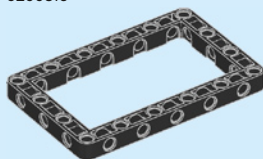

2x
6265643

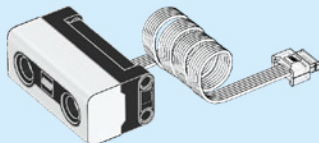

1x
6302968

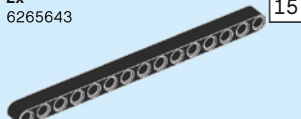

5x
4542573

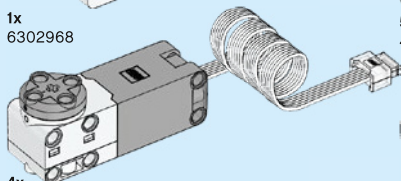

4x
6299646

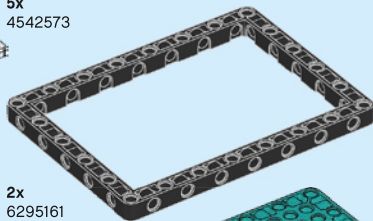

2x
6295161

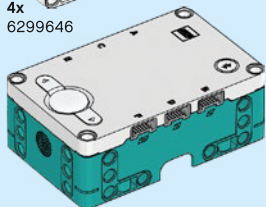

1x
6299573

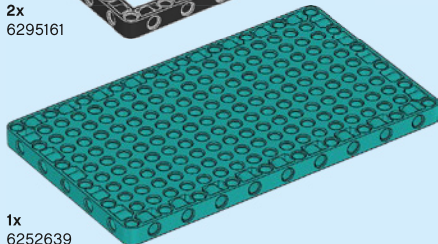

1x
6252639

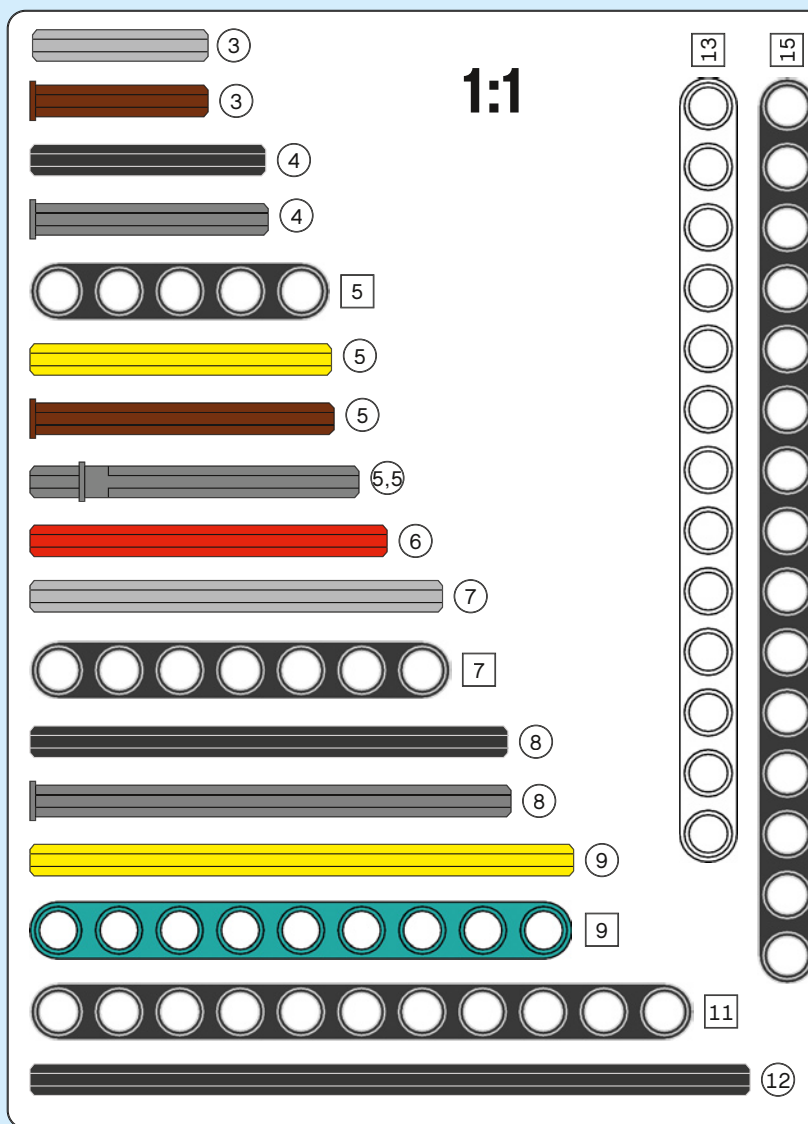

WIN

GO TO WWW.LEGO.COM/PRODUCTFEEDBACK
AND GIVE US YOUR SHORT **FEEDBACK**
ABOUT THIS LEGO® SET FOR A CHANCE
TO WIN A COOL LEGO PRIZE.

Terms & Conditions apply

LEGO.com / productfeedback

GEWINNE

Erzähle uns auf
www.LEGO.com/productfeedback

etwas über die Erfahrungen, die
du mit diesem LEGO® Set gemacht
hast, und sichere dir die Chance auf
einen coolen LEGO Preis!

Es gelten die Teilnahmebedingungen

GAGNE

Rends-toi sur
www.LEGO.com/productfeedback

et donne-nous quelques commen-
taires sur ce produit LEGO® pour
avoir une chance de gagner un
prix LEGO !

Voir Conditions Générales

GANAN

Visita
www.LEGO.com/productfeedback

y envíanos tu opinión acerca de este
set LEGO®. ¡Participarás en el sorteo
de un premio LEGO!

Términos y Condiciones aplicables

获取奖品

登录
www.LEGO.com/productfeedback

给出关于此乐高®套装的简短反馈，
就有机会获得炫酷乐高奖品

《条款及条件》适用

경품 당첨 기회

www.LEGO.com/productfeedback

페이지로 이동하여 이 레고® 세트에
대한 간단한 피드백을 보내 주시고
멋진 레고 경품을 탈 수 있는 기회도
잡으십시오

약관 적용

ЗАПОЛНИ АНКЕТУ И ПОЛУЧИ ПРИЗ

Перейди по ссылке
www.LEGO.com/productfeedback,

ответь всего на несколько
вопросов об этом наборе LEGO®,
и у тебя появится шанс выиграть
замечательный приз от компании
LEGO.

Применяются Условия и правила
участия

LEGO, the LEGO logo, MINDSTORMS and the MINDSTORMS logo are trademarks of the/son des marques de commerce du/son marcas registradas de LEGO Group. ©2020, 2021 The LEGO Group.

6447738